

# LavaSit **SPLENDOR** ErgoActive

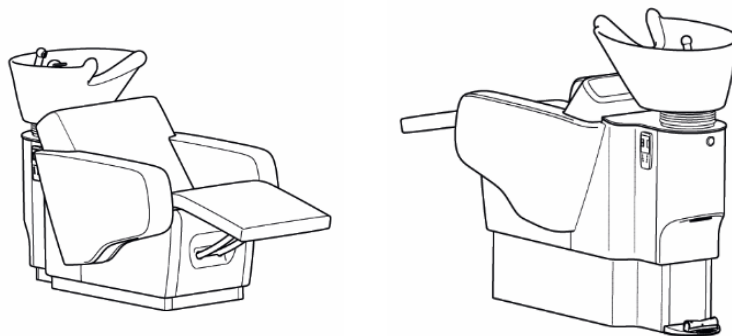

- DE** Bedienungsanleitung
- GB** Operating Instructions
- NL** Handleiding
- FR** Mode d'emploi
- IT** Istruzioni per l'uso
- ES** Instrucciones de servicio
- NO** Bruksanvisning
- SE** Bruksanvisning
- FI** Käyttöohje
- DK** Brugsvejledning

OLYMP GmbH & Co. KG, Germany  
Hohenheimer Str. 91 - 97, 70184 Stuttgart  
Postfach 10 36 63, 70031 Stuttgart  
Telefon +49 711 2131-0  
Telefax +49 711 2131-179

**OLYMP**<sup>®</sup>  
BEST SALON INSPIRATION



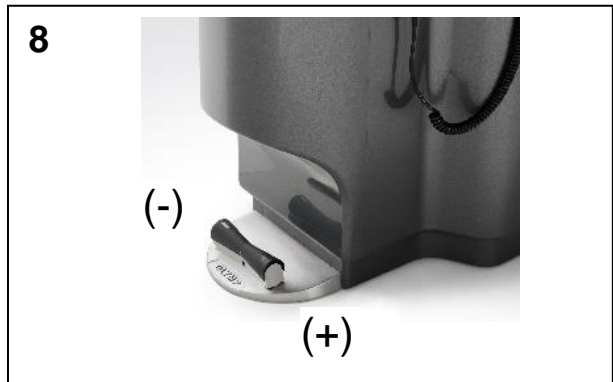

Um alle Funktionen Ihrer neuen OLYMP Waschanlage „LavaSit Splendor ErgoActive“ optimal nutzen zu können, lesen Sie bitte die Bedienungshinweise sorgfältig durch.

LavaSit Splendor ErgoActive ist eine multifunktionale Waschanlage für Haarwäsche und Farbbehandlung. Die Waschanlage entspricht dem aktuellen Stand der Technik und ist betriebsicher. Dennoch können von dieser Anlage Gefahren ausgehen. Vor allem dann, wenn sie von nicht ausreichend ausgebildetem Personal bedient wird oder wenn sie unsachgemäß, und nicht, wie für ihren bestimmungsmäßigen Gebrauch vorgesehen, verwendet wird. Bei nicht bestimmungsgemäßer Verwendung erlischt die Gewährleistung.

Personal, das mit dieser Anlage arbeitet, muss anhand dieser Bedienungsanleitung in die Bedienung, Reinigung und Pflege der Anlage eingewiesen werden.

Unbefugte Benutzung:

Die Waschanlage darf keinen unbefugten Personen zur Benutzung überlassen werden. Insbesondere nicht Personen (einschließlich Kindern) mit eingeschränkten physischen, sensorischen oder geistigen Fähigkeiten, es sei denn, sie werden durch eine für ihre Sicherheit zuständige Person beaufsichtigt oder erhalten von ihr Anweisungen, wie die Anlage zu benutzen ist.

### Sicherheitsrelevante Warnhinweise:

- Die Waschanlage ist für den Betrieb in sauberen und trockenen Räumen mit normaler Zimmer-temperatur bestimmt.
- Die Montage sowie Wartungs- und Reparaturarbeiten dürfen nur von autorisiertem Servicepersonal oder einem OLYMP-Techniker durchgeführt werden. Die beiliegende Montageanleitung „Bodenmontage und Reiheninstallation“ ist nur für die Benutzung durch diese Personen bestimmt.
- Der Einbau einer Fehlerstrom-Schutzeinrichtung (FI/RCD) mit einem Bemessungsauslösestrom von nicht mehr als 30mA ist in der Hausinstallation vorzusehen. Der elektrische Anschluss sowie der Einbau einer Fehlerstrom-Schutzeinrichtung in die Hausinstallation darf nur von einer Elektrofachkraft durchgeführt werden.
- Wir empfehlen regelmäßige Überprüfungen nach DGUV-3 / VDE 0701-0702 von autorisiertem Servicepersonal durchführen zu lassen.
- Die Waschanlage LavaSit Splendor ErgoActive darf nur mit Zubehörteilen (siehe Punkt 5), die vom Hersteller zugelassen sind, betrieben und kombiniert werden.
- Weisen Sie das autorisierte Servicepersonal darauf hin, dass bei Wartungs- und Reparaturarbeiten nur Originalteile vom Hersteller verwendet werden dürfen.
- Die Waschanlage mit Netzkabel darf nicht über ein Verlängerungskabel an das Stromnetz angeschlossen werden. Der Netzstecker muss jederzeit zugänglich sein, damit er jederzeit aus der Wandsteckdose gezogen werden kann.
- Bei einer Reiheninstallation von mehreren Waschanlagen darf das Netzkabel einer Anlage nicht durch eine weitere Anlage weitergeführt werden.
- Wenn das Netzkabel dieses Gerätes beschädigt wird, muss es durch den Hersteller oder seinen Kundendienst oder eine ähnlich qualifizierte Person ersetzt werden, um Gefährdungen zu vermeiden.
- Reinigung und Pflege der Waschanlage (siehe I.c) nur durch unterwiesenes Reinigungspersonal erledigen lassen.

## I. Multifunktions-Waschbecken 540 N (Bild 4)

- a. LanghaarWaschbecken mit Einhebel-Mischbatterie und Handbrause
  - Regulieren Sie die Strahlstärke und Temperatur des Wassers mit dem Hebel der Mischbatterie.
- b. Ergonomisch geformter Nackenausschnitt mit Griffelementen für einfaches Kippen in kundenangepasste Position
  - Ihr Kunde kann sich das Waschbecken an den Griffen in die für ihn angenehmste Position kippen.
- c. Pflegehinweise für die Keramik
  - Mit einem weichen Tuch oder Mikrofasertuch trockenreiben.
  - Hartnäckige Verschmutzungen und Kalkablagerungen mit einem milden Reiniger entfernen.
  - Keinesfalls scheuernde Reinigungsmittel verwenden!

## 2. Komfort-Sessel

### Sessel mit elektromotorisch ausfahrbarer Beinauflage

- Für Kunden mit einer Körpergröße von unter ca. 155 cm empfehlen wir die Verwendung des mitgelieferten Auflagekissens.
- Mit der Multi-Tasten-Fernbedienung (*Bild 9*) können Sie die Beinauflage wie folgt steuern:
  - A Leuchtet die Kontrollleuchte „On“ (A) grün, ist Ihre Anlage am Strom angeschlossen und betriebsbereit.
  - B Ausfahren und Absenken der Beinauflage (*Bild 2*) mit der Tastenkombination (B).  
Mit der ▲ -Taste fahren Sie die Beinauflage stufenlos hoch.  
Mit der ▼ -Taste senken Sie die Beinauflage stufenlos ab.  
In den Endpositionen wird die Beinauflage automatisch gestoppt.
- Die Fernbedienung haftet magnetisch an dem Halteknopf an der Verkleidung links oder rechts (*Bild 5*)

### **Wichtiger Nutzungshinweis zu der Fernbedienung:**



Die Fernbedienung der Waschanlage ist für die ausschließliche Nutzung mit trockenen Händen durch den Kunden konzipiert. Um einen störungsfreien Betrieb der elektronischen Komponenten garantieren zu können, darf die Fernbedienung keinesfalls mit Wasser, Shampoo oder anderen Flüssigkeiten in Berührung kommen.

Das Bedienen mit schaumigen oder verschmutzten Händen stört die Funktion der Fernbedienung und der elektrischen Bauteile nachhaltig und kann darüber hinaus zu dauerhaften Verschmutzungen der Tasten führen.

**Bei etwaigen Schäden an der Elektronik durch Nässeeinwirkung ist eine Gewährleistung ausgeschlossen!**

Bei ausnahmsweiser Nutzung der Fernbedienung durch den Friseur weisen wir ausdrücklich auf die unbedingte Verwendung des Kunststoff-Schoners hin.

## 2. Unterbau

Die Installationen und Eckventile befinden sich im Unterbau hinter der Revisionsklappe.

### **Hinweis:**

- > Wir empfehlen, die Zuleitungen mit einer zentralen Absperrvorrichtung zu versehen.
- > Wenn die Anlage ohne eine entsprechende Absperrvorrichtung betrieben wird, müssen die Eckventile nach Betriebsschluss geschlossen werden.

### a. Revisionsklappe (*Bild 5*)

- Zum Öffnen verchromten Betätigungsknopf drücken und durch Ziehen die Magnetverbindung lösen.  
**ACHTUNG: vor dem Öffnen der Revisionsklappe stets das komplette System stromlos schalten und gegen unbeabsichtigtes Wiedereinschalten sichern!**
- Zum Schließen Klappe-von unten an obere Abdeckung anlegen und an Gestell andrücken, bis Magnetverbindung wieder einrastet (bündig mit seitlicher Verkleidung). Betätigungsknopf wieder eindrücken.

### b. Pflegehinweise für Kunststoffoberflächen

- Reinigen Sie die Kunststoffoberfläche des Unterbaus mit einem feuchten Lappen oder einem Mikrofasertuch, ggf. mit einem milden Haushaltsreiniger.
- Keinesfalls scheuernde Reinigungsmittel einsetzen!
- Bitte beachten Sie, dass verschiedene Haarchemikalien (vor allem direkt ziehende Farben) auf Kunststoffoberflächen Flecken verursachen, die nicht mehr beseitigt werden können.

#### 4. Höhenverstellung: (Bild 3)

Vor Einsitzen des Kunden Waschsessel in unterste Position bringen:

- Fußschalter (Bild 8) links betätigen (-)
- **ACHTUNG: vor betätigen des Fußschalters vergewissern, dass keine Gegenstände wie Auflagekissen, Handtaschen, etc. dicht an der Waschanlage stehen oder angelehnt sind!! Dies kann zu einer Beschädigung der Waschanlage und der Gegenstände führen!!**
- Beinauflage ausfahren mittels Fernbedienung

Persönliche ergonomisch optimale Arbeitshöhe einstellen:

- Fußschalter rechts betätigen (+), bis ergonomisch optimale Arbeitshöhe erreicht ist

#### **ACHTUNG:**

- **Nach Behandlungsende zuerst Waschsessel wieder in unterste Position bringen, erst dann Beinauflage wieder ganz einfahren!**
- **Verletzungsgefahr! Kunde darf erst aufstehen, wenn Waschsessel in unterster Position ist!**

#### 5. Zubehör

- Stuhlschoner (Bild 6)

Zum Schutz des Bezugstoffes können Sie einen Stuhlschoner über die Rückenlehne des Sessels ziehen.

#### 6. Varianten der Stromversorgung

##### a. Festanschluss (230V/50Hz Wechselspannung)

- Die Elektromotoren der elektrischen Beinauflage sowie die Shiatsu-Massage werden über eine Trafo-/Steuereinheit mit einem bauseitigen Netzkabel verbunden.
- **Der Anschluss an das Stromnetz ist von einer Elektrofachkraft herzustellen!**

##### b. Netzkabel (230V/50Hz Wechselspannung)

- Die Elektromotoren der elektrischen Beinauflage sowie die Shiatsu-Massage werden über eine Trafo-/Steuereinheit mit einem außen liegenden Netzkabel in eine bauseitige Schutzkontakt-steckdose eingesteckt.
- Optional: Kabelkanal zur Bodenbefestigung (Bild 7) zur Reduzierung der Stolpergefahr. Legen Sie das Stromkabel von der Waschanlage durch den Kabelkanal zur Steckdose.



- Entsorgung:** Für die Entsorgung dieses Erzeugnisses können öffentlich-rechtliche Bestimmungen besondere Vorschriften hinsichtlich der Entsorgung enthalten. Wie bitten diese zu beachten.
- Technische Daten:** Netzspannung: Input 230V AC +/- 10%, 50Hz  
Leistung: 150 W  
Schutzklasse: II, mit zusätzlichem Erdanschluss 
- Konformität:** In Übereinstimmung mit folgenden Europäischen Richtlinien wurde auf dem Produkt das CE-Zeichen angebracht:  
2014/35/EU Niederspannungsrichtlinie  
2014/30/EU Elektromagnetische Verträglichkeit  
2011/65/EU RoHS-Richtlinie  
Die Konformitätserklärung ist beim Inverkehrbringer hinterlegt:  
OLYMP GmbH & CO.KG  
Hohenheimer Strasse 91-97  
70184 Stuttgart  
Hinweis: Im Zuge von Produktverbesserungen behalten wir uns technische und optische Veränderungen am Produkt vor.
- Gewährleistung:** Wir gewähren ein Jahr Gewährleistung ab Lieferdatum. Im Übrigen gelten die gesetzlichen Bestimmungen. Die Gewährleistung erlischt bei unsachgemäßem Anschluss sowie unsachgemäßer Nutzung.

In order to utilise all functions of your new OLYMP wash unit „LavaSit Splendor ErgoActive“ optimally, please read the operation instructions carefully.

„LavaSit Splendor ErgoActive“ is a multifunctional shampoo station for hair washing and color treatment. Although the wash unit corresponds to the state of the art and is safe to operate, it must be considered a potential source of danger, in particular when operated by insufficiently trained personnel or used improperly and not as prescribed. In case of non-intended use, the warranty expires.

Personnel working with this unit must be instructed in its operation, cleaning and care based on this instruction manual.

Unauthorized use: The unit should not be operated by unauthorized persons. In particular, its use by the following persons (including children) must be prevented:  
persons with limited physical, sensory or mental capacity, unless supervised by a person responsible for their safety, or receiving operating instructions by such person.

### **Safety warnings:**

- The wash unit is intended for operation in clean and dry rooms at normal room temperature.
- Installation as well as maintenance and repair work must only be carried out by authorised service personnel or an OLYMP technician. The attached installation instructions „Floor fitting and in-line installation“ is intended for these persons only.
- The installation of a residual current device (FI / RCD) with a rated tripping current of not more than 30mA shall be provided in the house installation.
- We recommend a regular check according to DGUV-3 / VDE 0701-0702 be performed by authorised service personnel.
- The LavaSit Splendor ErgoActive unit must be operated and combined only with accessories (see point 5) which are approved by the manufacturer.
- Instruct the authorised service personnel when performing maintenance or repairs that only original components from the manufacturer must be used.
- The wash unit with power supply cable must not be connected to the power supply by means of an extension cable. The power supply plug must be accessible at all times, so that it can be isolated from the wall socket at any time.
- In case of in-line installation of several wash units, the power supply cable must not be connected via a further unit.
- In case the power supply cable is damaged it must be replaced by the manufacturer or his service contractor or a similarly qualified person in order to prevent hazard.
- Cleaning and care of the wash unit (see 1.e) must only be performed by cleaners who have received instructions.

## **I. Multifunction basin 540 N (Fig. 4)**

- a. Long hair basin with single lever mixing battery and hand spray
  - The intensity and temperature of the water jet are regulated by means of the mixer battery lever.#
- b. Ergonomically designed neckrest with grips enabling easy tilting into position
  - By means of the grips, the customer can tilt the shampoo basin into the position most comfortable for her.
- c. Cleaning ceramic parts
  - Rub dry with a soft cloth or microfibre cloth.
  - Stubborn spots and calcified deposits should be removed using a mild cleansing agent.
  - On no account should abrasive cleansers or solvents be used!



## 2. Comfort Chair

### Chair with Electro-Motor Driven Leg Rest

- We recommend use of the seat cushion for customers who are less than about 155 cm tall.
- You can control the leg rest using the multi-button remote control as follows (*Fig. 9*):
  - A When the control lamp „On“ (A) lights up green, your system is under power and ready for use.
  - B Use the button combination (B) for extending and lowering the leg rest (*Fig. 2*)  
 With button ▲ you raise the leg rest progressively.  
 With button ▼ you lower the leg rest progressively.  
 The leg rest stops automatically at the end position.
- The remote control sticks magnetically to the covering on the left or right (*Fig. 5*).

### **Important user information regarding the remote control:**



The wash-basin remote control unit is designed exclusively for the use of clients with dry hands. To guarantee correct operation of the electronic components, the remote control unit must in no circumstances be allowed to come into contact with water, shampoo or other fluids.

If it is operated with hands covered in foam, or with dirty hands, the remote control unit will not operate correctly, there will be lasting damage to the electrical components, and the keys may become permanently soiled.

**The guarantee does not cover damage to the electronics as a result of the effects of wetness!**

If, in exceptional circumstances, stylists need to operate the remote control themselves, it is essential that the plastic cover be used.

## 3. Base

The installations and corner valves are located in the base behind the inspection cover.

### **Please Note:**

- > We recommend to provide the supply lines with a central shut-off device.
  - > If the system is operated without a suitable shut-off device, the angle valves must be closed at the end of business hours.
- a. Inspection cover (*Fig. 5*)
- To open, press the chrome-plated button and pull to release the magnetic connection.  
**WARNING: Always isolate the complete system and secure against unintended switch-on before opening the inspection cover!**
  - To close the flap, place it on the top cover from below and press it against the frame until the magnetic connection snaps in again (flush with the side paneling). Press the operating button in again.
- b. Care of the plastic surfaces
- Clean the plastic surface of the base with a damp cloth or a micro-fibre cloth, if necessary with a mild household cleaning fluid.
  - Under no circumstance use an abrasive cleaner!
  - Please ensure that spots of various hair chemical agents (above all directly applied colouring agents) do not fall on the plastic surfaces, as these cannot be removed.

#### 4. Height adjustment: (Fig. 3)

Before the customer sits down, put the chair in the lowest position:

- Press foot switch (Fig. 8) on the left (-)  
**ATTENTION: before actuating the foot switch, make sure that no objects such as supporting cushion, handbags, etc. are standing close to the shampoo stations or are leaning against it!! This can lead to damage to the shampoo station and the objects!!**
- Extend the legrest using the remote control.

Set your personal, ergonomically optimal working height:

- Press the right foot switch (+) until the ergonomically optimal working height is reached.  
**ATTENTION:**
- **After the end of the treatment, bring the chair back into the lowest position, only then fully retract the leg rest!**
- **Risk of injury! Customer may only get up when the chair is in the lowest position!**

#### 5. Accessories

- Seat cover (Fig. 6)  
To protect the upholstery you can lay a cover over the back of the seat.

#### 6. Variants of the power supply

##### a. Direct wiring (230V/50Hz AC)

- The electrically operated leg rest is connected via a transformer/control unit with a power cable supplied by the customer.
- **Connection to the power supply must be made only by a qualified electrician!**

##### b. Power supply (230V/50Hz AC)

- The electrically operated leg rest is plugged into a cover protected socket supplied by the customer via a transformer/control unit with an external power cable.
- Optional: Cable conduit for floor anchoring (Fig. 7) to reduce risk of tripping. Lay the power supply cable from the wash unit through the conduit to the socket.



**Disposal:** For the correct disposal of this product, special national regulations or ordinances may apply. Please observe these regulations carefully.

**Technical data:** Mains voltage: Input 230 V AC +/- 10%, / 50 Hz  
Power input: 150 W  
Protective class: II, with additional grounding connection



**Conformity:** In accordance with the following European Directives, the product has been CE marked:

- 2014/35 / EU Low Voltage Directive
- 2014/30 / EU Electromagnetic compatibility
- 2011/65 / EU RoHS Directive

The declaration of conformity is deposited with the distributor:  
OLYMP GmbH & CO.KG  
Hohenheimer Strasse 91-97  
70184 Stuttgart

Note: in the course of product improvements, we reserve the right to make technical and visual changes to the product

**Warranty:** We grant one year warranty from the date of delivery. Otherwise, the statutory provisions apply. The warranty expires in case of improper connection as well as improper use.

Lees de gebruiksaanwijzing zorgvuldig door om optimaal gebruik te kunnen maken van alle functies van uw nieuwe OLYMP wasinstallatie „LavaSit Splendor ErgoActive“.

De „LavaSit Splendor ErgoActive“ is een multifunctioneel shampoostation om haar te wassen en kleuren. De wasinstallatie voldoet aan de actuele stand van de techniek en is veilig. Toch kan ook deze installatie gevaarlijk zijn. Met name als het apparaat wordt bediend door onvoldoende geschoold personeel of als het verkeerd en niet conform het reglementaire gebruik wordt gebruikt. De garantie komt te vervallen wanneer gebruikt voor onbeoogde doeleinden.

Personeel dat met deze installatie werkt, moet aan de hand van deze gebruiksaanwijzing op de hoogte zijn gebracht van de bediening, reiniging en het onderhoud van de installatie.

Onbevoegd gebruik!

De installatie mag niet worden gebruikt door onbevoegden. Dit geldt met name voor personen (ook kinderen) met een beperkt lichamelijk, sensorisch en verstandelijk vermogen, tenzij dergelijke personen door een voor hun veiligheid verantwoordelijke persoon worden begeleid of van deze persoon aanwijzingen hebben gekregen hoe de installatie moet worden bediend.

### Specifieke veiligheidsrichtlijnen:

- De wasinstallatie is bestemd voor het gebruik in schone en droge ruimten met een normale kamertemperatuur.
- De montage alsmede onderhouds- en reparatiewerkzaamheden mogen uitsluitend worden uitgevoerd door geautoriseerd onderhoudspersoneel of een OLYMP-monteur. De bijgevoegde montagehandleiding „Vloermontage en serie-installatie“ zijn uitsluitend bestemd voor gebruik door deze personen.
- Er moet een aardlekschakelaar (FI / RCD) met een nominale uitschakelstroom van niet meer dan 30mA worden toegevoegd aan de huisinstallatie.
- Wij adviseren om regelmatige controles vlg. DGUV-3 / VDE 0701-0702 door geautoriseerd onderhoudspersoneel te laten uitvoeren.
- De wasinstallatie LavaSit Splendor ErgoActive mag uitsluitend met accessoires (zie punt 5) die door de fabrikant zijn goedgekeurd, worden gebruikt en gecombineerd.
- Maak het geautoriseerde onderhoudspersoneel erop attent dat bij onderhouds- en reparatiewerkzaamheden uitsluitend originele onderdelen van de fabrikant mogen worden gebruikt.
- De wasinstallatie met netsnoer mag niet via een verlengsnoer op het lichtnet worden aangesloten. De stekker moet te allen tijde toegankelijk zijn zodat deze op elk moment uit het stopcontact kan worden getrokken.
- Bij een serie-installatie van meerdere wasinstallaties mag het netsnoer van een installatie niet op een installatie ernaast worden aangesloten.
- Als het netsnoer van deze wasinstallatie wordt beschadigd, moet het door de fabrikant of zijn servicedienst of een soortgelijk gekwalificeerde persoon worden vervangen om risico's te voorkomen.
- Laat reiniging en onderhoud van de wasinstallatie (zie I.e) uitsluitend door hierin geïnstrueerd schoonmaakpersoneel uitvoeren.

## I. Multifunctioneel bekken 540 N (afb. 4)

- a. Bekken voor lang haar met éénhendel mengkraan en handdouche
  - Reguleer de straalsterkte en temperatuur van het water met de hendel van de mengkraan.
- b. Ergonomisch gevormde nekuitsparing met grepelementen om hem gemakkelijk in de juiste stand voor de klant te kunnen kantelen
  - Uw klant kan het wasbekken met de grepen in de voor haar/hem aangenaamste positie zetten.
- c. Onderhoudsinstructies voor de keramische onderdelen
  - Met een zachte doek of doek van microfibre droogwrijven.
  - Hardnekkig vuil en kalkafzettingen met een mild schoonmaakmiddel verwijderen.
  - Nooit schurende schoonmaakmiddelen gebruiken!

## 2. Comfortstoel

### Stoel met elektromotorisch uitschuifbare voetensteun

- Voor klanten kleiner dan ca 155 cm adviseren wij het gebruik van het meegeleverde losse kussen.
- U kunt de beensteun als volgt bedienen met de meerknopsafstandsbediening (afb. 9):
  - A Als het controlelampje 'On' (A) groen verlicht is, is het apparaat op de stroom aangesloten en klaar voor gebruik.
  - B Uitschuiven en neerlaten van de voetensteun (afb. 2) met de knoppencombinatie (B).  
Met de ▲-knop stuurt u de voetensteun traploos naar boven.  
Met de ▼-knop stuurt u de voetensteun traploos naar onderen.  
Op de eindpunten wordt de voetensteun automatisch gestopt.
- De afstandsbediening plakt magnetisch aan de bekleding links of rechts. (afb. 5).

### **Belangrijke aanwijzing bij het gebruik van de afstandsbedieningen**



De afstandsbediening van de wasinstallatie is uitsluitend voor het gebruik met droge handen door de klant geconcepieerd.

Om een storingsvrij gebruik van de elektronische componenten te kunnen garanderen mag de afstandsbediening nooit met water, shampoo of andere vloeistoffen in aanraking komen.

Het bedienen met vuile handen of handen vol schuim stoort het functioneren van de afstandsbediening en de elektrische onderdelen blijvend en kan bovendien tot permanent vuil op de toetsen leiden.

#### **Bij eventuele schade aan de elektronica door vochtinwerking is garantie uitgesloten!**

Als de afstandsbediening door de kapper gebruikt wordt, wijzen wij er uitdrukkelijk op dat de kunststof hoes absoluut gebruikt moet worden.

## 3. Onderbouw

De installaties en stopkranen bevinden zich in de onderbouw achter het onderhoudsluik.

### **Opm.:**

- > Wij raden u aan de voedingskabels te voorzien van een centrale uitschakeleenheid.
- > Als het systeem wordt bediend zonder een geschikte uitschakeleenheid, dan moeten de hoekventielen worden gesloten aan het einde van de werkdag.

### a. Onderhoudsluik (afb.5)

- Om te openen, drukt u op de verchromde knop en trekt u eraan om de magnetische verbinding los te maken.  
**ATTENTIE: alvorens het onderhoudsluik te openen, altijd het complete systeem stroomloos schakelen en beveiligen tegen het onbedoeld opnieuw inschakelen!**
- Om de klep te sluiten, plaatst u deze van onderaf op de bovenklep en drukt u deze tegen het frame totdat de magnetische verbinding weer vastklikt (gelijk met de zijbekleding). Druk de bedieningsknop opnieuw in.

### b. Onderhoudstips voor kunststof oppervlakken

- Maak het kunststof oppervlak van de onderbouw schoon met een vochtige doek of een microvezeldoek, evt. met een mild huishoudreinigingsmiddel.
- Gebruik in geen geval schurende reinigingsmiddelen!
- Let op dat verschillende haarchemicaliën (vooral direct-trekkende kleuren) op kunststof oppervlakken vlekken veroorzaken die niet meer kunnen worden verwijderd.

#### 4. Hoogteverstelling: (afb. 3)

Zet de stoel in de laagste stand voordat de klant gaat zitten:

- Voetschakelaar indrukken (afb. 8) links (-)
- **LET OP: voordat u de voetschakelaar bedient, zorg ervoor dat er geen voorwerpen zoals steunkussens, handtassen, enz. in de buurt van de shampoostations staan of ertegenaan leunen!! Dit kan leiden tot schade aan het shampoostation en de objecten!!**
- Verleng de beensteun met behulp van de afstandsbediening.

Stel uw persoonlijke, ergonomisch optimale werkhoogte in:

- Druk de rechter voetschakelaar (+) in tot de ergonomisch optimale werkhoogte is bereikt.

**LET OP:**

- **Na afloop van de behandeling de stoel weer in de laagste stand brengen, pas daarna de beensteun volledig intrekken!**
- **Verwondingsgevaar! Klant mag pas opstaan als de stoel in de laagste stand staat!**

#### 5. Accessoires

- Stoelhoes (afb. 6)  
Om de bekleding te beschermen, kunt u een stoelhoes over de rugleuning van de stoel trekken.

#### 6. Varianten van stroomtoevoer

##### a. Vaste aansluiting (230V/50Hz wisselstroom)

- De elektrische beensteun is via een trafo-/regeleenheid verbonden met een vaste lichtnetaansluiting.
- **De aansluiting op het lichtnet dient te worden gedaan door een geschoolde elektricien!**

##### b. Netsnoer (230V/50Hz wisselstroom)

- De elektrische beensteun wordt via een trafo-/regelenheid met een extern netsnoer aangesloten op een voorhanden contactdoos met randaarde.
- Optioneel: Kabelgoot voor bevestiging op de vloer (afb. 7) ter vermindering van het risico op struikelen. Leg het stroomsnoer van de wasinstallatie door de kabelgoot naar het stopcontact.

**Afvoer:** Voor het weggooien van dit product kan de wet speciale voorschriften bevatten ten aanzien van het weggooien. Houd hier rekening mee.

**Technische gegevens:** Netspanning: Ingang 230 V AC +/- 10%, / 50 Hz  
Stroomaansluiting: 150 W  
Beschermkلاسe: II, met extra aardverbinding 

**Conformiteit:** Het product is CE-gemarkeerd in overeenstemming met de volgende Europese Richtlijnen:

2014/35 / EU Low Voltage Directive (Laagspanningsrichtlijn)

2014/30 / EU Electromagnetic compatibility (Elektromagnetische compatibiliteit)

2011/65 / EU RoHS Directive (RoHS Richtlijn)

De verklaring van conformiteit is neergelegd bij de distributeur:

OLYMP GmbH & CO.KG

Hohenheimer Strasse 91-97

70184 Stuttgart

Opmerking: in het kader van continue productverbeteringen, behouden wij het recht voor het product technisch en visueel aan te passen

**Garantie:** Wij verlenen een garantie van één jaar vanaf de aankoopdatum. Wettelijke bepalingen zijn anders van toepassing. De garantie komt te vervallen in het geval van zowel onjuiste aansluiting als incorrect gebruik.

Pour être en mesure d'utiliser de façon optimale toutes les fonctions de votre nouveau bac à shampooing « **LavaSit Splendor ErgoActive** » d'OLYMP, veuillez lire attentivement ce mode d'emploi.

„LavaSit Splendor ErgoActive“ est un lav-tête multifonctionnel destiné au lavage et au traitement de coloration des cheveux.

Le bac à shampooing est à la pointe de la technologie et garantit un fonctionnement sûr. Néanmoins, le bac doit être considéré comme une source potentielle de danger, surtout lorsqu'il est exploité par du personnel insuffisamment qualifié ou en cas d'exploitation inappropriée et non conforme à l'utilisation prévue. La garantie expire en cas d'utilisation non prévue.

Tout personnel travaillant avec cet bac doit être instruit dans la manipulation et le nettoyage correct sur la base du présent mode d'emploi.

Utilisation non autorisée !

Des personnes non autorisées n'ont pas le droit d'utiliser le bac, et en particulier les personnes suivantes (y compris les enfants) : des personnes avec des restrictions de capacités physiques, sensorielles ou mentales, sauf sous la surveillance d'une personne responsable de leur sécurité ou sur la base d'instructions données par une telle personne.

### Consignes de sécurité:

- Le bac à shampooing doit être utilisé dans des locaux propres et secs où règne une température ambiante normale.
- Le montage ainsi que les travaux d'entretien et de réparation doivent être exécutés exclusivement par du personnel de maintenance habilité ou un technicien d'OLYMP. La notice de montage « Montage au sol et installation en rangée jointe est destinée uniquement à ces personnes.
- Un disjoncteur différentiel (FI/RCD) avec un courant de déclenchement d'intensité nominale ne dépassant pas 30 mA doit être en place en cas d'installation domestique.
- Nous recommandons de faire procéder, à intervalles réguliers, à des contrôles selon DGUV-3 / VDE 0701-0702 par du personnel de maintenance habilité.
- N'utilisez que des accessoires (voir point 4) autorisés par le fabricant.
- Attirez l'attention du personnel de maintenance habilité sur le fait qu'il ne doit utiliser que des pièces détachées du fabricant lors de travaux d'entretien et de réparation.
- Le bac à shampooing muni d'un cordon secteur ne doit pas être raccordé au réseau par l'intermédiaire d'un prolongateur. La fiche du cordon secteur doit toujours être accessible, afin qu'elle puisse être retirée à tout moment de la prise de courant murale.
- En cas d'installation en rangée de plusieurs bacs à shampooing, le cordon secteur d'un bac ne doit pas être posé à travers un autre bac.
- Si le cordon secteur du bac à shampooing est endommagé, il doit être remplacé par le fabricant, son service après-vente ou une personne ayant une qualification analogue, afin d'éviter tout danger.
- Le nettoyage du bac à shampooing (voir I.e) ne doit être réalisé que par du personnel de nettoyage ayant reçu des instructions adéquates.

## I. Vasque multifonction 540 N (photo 4)

- a. Vasque pour cheveux longs avec mitigeur à levier et douchette
  - Réglez l'intensité du jet et la température de l'eau à l'aide du levier du mitigeur.
- b. Découpe de forme ergonomique pour la nuque avec éléments de préhension pour le basculement aisé dans la position adaptée au client
  - A l'aide des poignées, votre client peut basculer la vasque dans la position qui lui convient.
- c. Entretien de la céramique
  - La sécher avec un chiffon doux ou un chiffon en microfibre.
  - Eliminer les salissures tenaces et les dépôts de calcaire avec un produit nettoyant doux.
  - Ne jamais utiliser de produits à récurer !



## 2. Siège tout confort

### Siège avec support des jambes à sortie actionné par moteur électrique

- Pour les clients ayant une hauteur de corps à 155 cm, nous recommandons d'utiliser un coussin.
- Vous pouvez commander comme suit le support des jambes à l'aide de la télécommande multi-touches (*photo 9*):
  - A Si le voyant de contrôle « On (Marche) » (A) s'allume en vert, c'est que votre installation est raccordée au secteur et prête à l'emploi.
  - B Sortir et abaisser le support des jambes (*photo 2*) avec la combinaison de touches (B).  
Vous montez le support des jambes de façon continue avec la touche ▲.  
Vous abaissez le support des jambes de façon continue avec la touche ▼.  
Le support des jambes est automatiquement arrêté dans les positions finales.
- La télécommande se colle magnétiquement sur le revêtement à gauche ou à droite (*photo 5*).

### **Instruction importante relative à l'utilisation de la télécommande**



La télécommande de l'installation pour le shampoing est exclusivement conçue pour être utilisée par le client dans le but d'éviter tout contact avec des mains mouillées.

Afin de garantir le bon fonctionnement des composants électroniques, la télécommande ne doit en aucun cas entrer en contact avec de l'eau, du shampoing ou d'autres liquides.

Toute utilisation avec des mains sales ou couvertes de mousse entraîne à terme le dysfonctionnement de la télécommande et des composants électriques et peut encrasser de manière définitive les touches du système.

### **Exclusion de la garantie en cas de dommages au matériel électronique suite à des projections d'eau !**

En cas d'utilisation exceptionnelle de la télécommande par le coiffeur, nous recommandons impérativement l'emploi d'un étui de protection en plastique.

## 3. Socle

Les conduites et les robinets d'équerre se trouvent dans le socle, derrière le panneau amovible.

### **Nota :**

- > Il est conseillé d'installer un dispositif d'arrêt central sur les lignes d'alimentation électrique.
- > En cas d'utilisation de l'appareil sans un dispositif d'arrêt approprié, les vannes d'angle doivent être fermées en fin de journée.

### a. Panneau amovible (*photo 5*)

- Pour ouvrir, appuyez sur le bouton chromé et tirez pour libérer la connexion magnétique.  
**IMPORTANT : Avant le retrait du panneau amovible, toujours mettre le système complet hors tension et empêcher toute remise sous tension involontaire !**
- Pour fermer le volet, placez-le sur le capot supérieur par le bas et appuyez-le contre le cadre jusqu'à ce que la connexion magnétique s'enclenche à nouveau (au ras du panneau latéral). Appuyez à nouveau sur le bouton de commande.

### b. Conseils d'entretien des revêtements en matière plastique

- Nettoyez le revêtement en matière plastique du socle avec un chiffon humide ou un morceau d'étoffe en microfibre imbibé, si nécessaire, d'un nettoyant ménager doux.
- N'utilisez en aucun cas des nettoyants abrasifs !
- Veuillez tenir compte du fait que diverses substances chimiques pour les cheveux (principalement les teintures pénétrant directement) provoquent des taches indélébiles sur les revêtements en matière plastique.

#### 4. Réglage de la hauteur: (photo 3)

Avant que le client ne s'assoie, placez la chaise dans la position la plus basse :

- Appuyez sur la pédale (photo 8) à gauche (-)

**ATTENTION : avant d'actionner la pédale, assurez-vous qu'aucun objet tel que des coussins de soutien, des sacs à main, etc. ne se trouve à proximité des stations de shampoing ou ne s'y appuie !! Cela peut endommager la station de shampoing et les objets !!**

- Allongez le repose-jambes à l'aide de la télécommande.

Régalez votre hauteur de travail personnelle et ergonomiquement optimale :

- Appuyez sur la pédale droite (+) jusqu'à ce que la hauteur de travail ergonomiquement optimale soit atteinte.

**ATTENTION:**

- **Après la fin du traitement, ramenez le fauteuil dans la position la plus basse, puis rétractez complètement le repose-jambes !**
- **Risqué de blessure! Le client ne peut se lever que lorsque le fauteuil est dans la position la plus basse !**

#### 5. Accessoires

- Housse (photo 6)

Pour protéger le revêtement du fauteuil, vous pouvez placer une housse sur le dossier de celui-ci.

#### 6. Variantes d'alimentation électrique

##### a. Câble posé à demeure (tension alternative 230V/50Hz)

- Le repose-pied électrique est alimenté par l'intermédiaire d'une unité d'adaptation de tension/de commande et d'un câble posé à demeure dans le local.
- **Le raccordement au réseau doit être réalisé par un électricien!**

##### b. Cordon secteur (tension alternative 230V/50Hz)

- Le repose-pied électrique est alimenté par l'intermédiaire d'une unité d'adaptation de tension/de commande et d'un cordon secteur externe enfiché dans une prise de courant avec borne de terre du local.
- Option : moulure fixée au sol (photo 7) pour éviter que des personnes ne trébuchent sur le cordon secteur. Posez le cordon secteur reliant le bac à shampoing à la prise de courant dans la moulure.

- Élimination:** Les réglementations et la législation peuvent prévoir des dispositions particulières concernant l'élimination de ce produit. Nous vous prions de vous y conformer.
- Spécifications:**
- |                       |  |
|-----------------------|--|
| Tension de secteur:   | entrée 230 V AC +/- 10%, / 50 Hz   |
| Entrée de puissance:  | 150 W  |
| Classe de protection: | II, avec connexion de mise à la terre supplémentaire  |
- Conformité:** Conformément aux directives européennes ci-dessous, le produit comporte le marquage CE :
- 2014/35 / EU Low Voltage Directive (Directive basse tension)
  - 2014/30 / EU Electromagnetic compatibility (Compatibilité électromagnétique)
  - 2011/65 / EU RoHS Directive (Directive RoHS)
- La déclaration de conformité est disponible auprès du distributeur :
- OLYMP GmbH & CO.KG  
Hohenheimer Strasse 91-97  
70184 Stuttgart
- Remarque : dans le cadre de l'amélioration du produit, nous nous réservons le droit d'effectuer des modifications techniques et visuelles sur le produit
- Garantie:** Un an à compter de la date de livraison. Sinon, les dispositions réglementaires s'appliquent. La garantie expire en cas de branchement ou d'utilisation inapproprié du produit.

Per un utilizzo ottimale di tutte le funzioni dell'impianto di lavatesta OLYMP "LavaSit Splendor ErgoActive" è necessario leggere attentamente le istruzioni d'uso.

„LavaSit Splendor ErgoActive“ è una stazione per shampoo multifunzionale per il lavaggio dei capelli e il trattamento di applicazione del colore.

L'impianto di lavatesta asciugacapelli è conforme allo stato attuale della tecnica e ha un funzionamento sicuro. Ciononostante L'impianto può essere fonte di pericoli. In particolare nel caso in cui venga utilizzato da personale non sufficientemente preparato oppure se usato in modo improprio e non conforme all'impiego previsto. In caso di utilizzo non previsto, la garanzia scade.

Il personale che lavora con questo apparecchio deve essere addestrato, sulla base delle presenti istruzioni per l'uso, in merito a utilizzo, pulizia e manutenzione L'impianto.

Utilizzo non autorizzato!

L'impianto di lavatesta non deve essere utilizzato da persone non autorizzate. In particolare da persone (bambini inclusi): con capacità fisiche, sensoriali o mentali ridotte, a meno che non vengano sorvegliate da una persona responsabile della loro sicurezza oppure ricevano dalla stessa istruzioni sull'utilizzo L'impianto.

### Avvertenze rilevanti per:

- L'impianto di lavatesta è destinato all'utilizzo in ambienti puliti e asciutti a normale temperatura ambiente.
- Il montaggio nonché le operazioni di manutenzione e riparazione è consentito esclusivamente al personale di assistenza autorizzato o a un tecnico della OLYMP. Le allegate istruzioni di montaggio "Montaggio a pavimento e installazione in serie" sono destinate solo all'uso da parte delle suddette persone.
- Nell'installazione domestica, è necessario utilizzare un dispositivo a corrente residua (FI/RCD) con una corrente di intervento nominale non superiore a 30 mA.
- Si raccomanda di fare eseguire periodicamente da parte di personale di assistenza autorizzato le verifiche secondo DGUV-3 / VDE 0701-0702.
- L'uso, la gestione e la combinazione dell'impianto di lavatesta sono consentiti solo con gli accessori (vedi punto 4) approvati dal produttore.
- Occorre fare presente al personale di assistenza autorizzato che in caso di operazioni di manutenzione e riparazione è consentito solo l'uso di ricambi originali del produttore.
- L'impianto di lavatesta dotato di cavo di alimentazione non dovrà essere collegato alla rete elettrica mediante prolunga elettrica. La spina dovrà essere raggiungibile in ogni momento in modo da poter essere estratta immediatamente dalla presa fissa.
- In caso di installazione in serie di più impianti lavatesta il cavo di alimentazione non dovrà attraversare un altro impianto.
- In caso di danneggiamento del cavo di alimentazione dell'apparecchiatura, per escludere eventuali pericoli, questo dovrà essere sostituito da parte del costruttore e del relativo servizio di assistenza tecnica o da parte di altra persona idoneamente qualificata.
- La pulizia e la cura dell'impianto (vedi 1e) dovrà essere eseguita solo da personale di pulizia abilitato.

## I. Lavello multifunzionale 540 N (figura 4)

- a. Lavello per capelli lunghi con miscelatore ad una leva e doccia
  - L'intensità del getto e la temperatura dell'acqua possono essere regolati con la leva del miscelatore.
- b. Appoggio per la nuca di forma ergonomica con elementi di presa per un facile ribaltamento nella posizione più comoda per il cliente
  - Il Vostro cliente può adattarsi il lavello per mezzo delle impugnature nella posizione più comoda e gradevole.
- c. Informazioni per la cura delle ceramiche
  - Asciugare con un panno morbido o a microfibre.
  - La sporcizia ostinata e i depositi di calcare possono essere eliminati con un detergente delicato.
  - Non utilizzare in nessun caso dei detersivi aggressivi!

## 2. Poltrona gran confort

### Poltrona con poggia-gambe estensibile ed elettrico a motore

- Per i clienti con una altezza inferiore a circa 155 cm, si consiglia di utilizzare il cuscino di sostegno incluso.
- È possibile controllare il poggia-gambe utilizzando il telecomando a più pulsanti come segue (Fig. 9):
  - A Se la luce di controllo “On“ (A) è verde, l'impianto è collegato all'alimentazione elettrica e pronto per l'uso.
  - B Alzare ed abbassate il poggia-gambe (*figura 2*) con la combinazione di tasti (B).  
Con il tasto ▲ alzate il poggia-gambe ad una velocità costante.  
Con il tasto ▼ abbassate il poggia-gambe ad una velocità costante.  
Una volta in posizione finale, il poggia-gambe si fermerà automaticamente.
- Il telecomando si attacca magneticamente al rivestimento a sinistra oa destra (*figura 5*).

### **Avvertenza importante per l'utilizzo dei telecomandi**



Il telecomando dell'impianto lavabo deve essere utilizzato dalla cliente esclusivamente con le mani asciutte.

Per garantire il corretto funzionamento dei componenti elettronici, il telecomando non deve assolutamente venire a contatto con acqua, shampoo o altri liquidi.

Se il telecomando viene utilizzato con le mani sporche o bagnate di schiuma si possono danneggiare permanentemente i componenti elettrici e si possono sporcare irrimediabilmente i tasti.

**Il produttore declina qualsiasi responsabilità per i danni provocati dal contatto dei componenti elettronici con i liquidi!**

Se il telecomando viene eccezionalmente utilizzato dal parrucchiere, si dovrà assolutamente utilizzare la protezione in plastica.

## 3. Base

L'impianto idraulico e le valvole a squadra si trovano nella base dietro il coperchio dell'apertura d'ispezione.

### **Avvertenza:**

- > Raccomandiamo di gestire le linee di alimentazione con un dispositivo di spegnimento centrale.
  - > Se il sistema viene utilizzato senza un dispositivo di spegnimento adatto, le valvole angolari devono essere chiuse alla fine dell'orario di lavoro.
- a. Coperchio dell'apertura d'ispezione (*figura 5*)
    - Per aprire premere il pulsante cromato e tirare per sbloccare la connessione magnetica.  
**ATTENZIONE: prima di aprire il coperchio dell'apertura d'ispezione dovrà sempre essere interrotta l'alimentazione elettrica su tutto il sistema e lo stesso messo in sicurezza contro l'accensione accidentale!**
    - Per chiudere lo sportello, posizionarlo dal basso sul coperchio superiore e premerlo contro il telaio fino a quando non scatta nuovamente l'aggancio magnetico (a filo con la pannellatura laterale).  
Premere nuovamente il pulsante di comando.
  - b. Indicazioni per la manutenzione delle superfici di materiale sintetico
    - La superficie in materiale sintetico della base deve essere pulita con un panno umido o un panno di microfibra, eventualmente con un detergente domestico non aggressivo.
    - In nessun caso utilizzare detersivi abrasivi!
    - Occorre tenere presente che diverse sostanze chimiche per capelli (prima di tutti i colori ad azione diretta) causano macchie indelebili sulle superfici in materiale sintetico.

#### 4. Regolazione in altezza: (figura 3)

Prima che il cliente si sieda, mettere la sedia nella posizione più bassa:

- Premere l'interruttore a pedale (figura 8) a sinistra (-)
- **ATTENZIONE: prima di azionare l'interruttore a pedale, assicurarsi che nessun oggetto come cuscini di appoggio, borse, ecc. si trovi vicino alle postazioni shampoo o vi sia appoggiato!! Ciò può causare danni alla stazione shampoo e agli oggetti!!**
- Estendere il poggiamambe utilizzando il telecomando.

Imposta la tua altezza di lavoro personale ed ergonomicamente ottimale:

- Premere il pedale destro (+) fino a raggiungere l'altezza di lavoro ergonomicamente ottimale.  
**ATTENZIONE:**
- **Al termine del trattamento, riportare la poltrona nella posizione più bassa, solo dopo ritrarre completamente il poggiamambe!**
- **Rischio di infortunio! Il cliente può alzarsi solo quando la sedia è nella posizione più bassa!**

#### 5. Accessori

- Copripoltrona (figura 6)  
A protezione del tessuto di rivestimento è possibile infilare un copripoltrona sullo schienale della poltrona.

#### 6. Varianti di alimentazione elettrica

##### a. Collegamento fisso (230V/50Hz corrente alternata)

- L'appoggio gambe elettrico è collegato attraverso un'unità di trasformatore/comando a un cavo di alimentazione predisposto dal committente.
- **Il collegamento alla rete elettrica dovrà essere realizzato da parte di un elettricista professionale!**

##### b. Cavo di alimentazione (230V/50Hz corrente alternata)

- L'appoggio gambe elettrico, collegato attraverso un'unità di trasformatore/comando a un cavo di alimentazione esterno, viene inserito in una presa con messa a terra predisposta dal committente.
- Optional: canalina copricavi per fissaggio a pavimento (figura 7) per ridurre il pericolo di inciampo. Posare il cavo elettrico attraverso la canalina copricavi fino alla presa elettrica.



- Smaltimento:** Per lo smaltimento di questo prodotto, alcune disposizioni pubbliche giuridiche potrebbero richiedere il rispetto di particolari prescrizioni dal punto di vista dello smaltimento. Vi preghiamo pertanto di osservarle.
- Dati tecnici:** Tensione di rete: ingresso: 230 V AC +/- 10%, / 50 Hz  
Ingresso alimentazione: 150 W  
Classe di protezione: II, con connessione di messa a terra aggiuntiva 
- Conformità:** Al prodotto è stata applicata marcatura CE in conformità con le seguenti direttive europee:  
2014/35 / EU Low Voltage Directive (Direttiva sulla bassa tensione)  
2014/30 / EU Electromagnetic compatibility (Compatibilità elettromagnetica)  
2011/65 / EU RoHS Directive (Direttiva RoHS)  
La dichiarazione di conformità è depositata presso il distributore :  
OLYMP GmbH & CO.KG  
Hohenheimer Strasse 91-97  
70184 Stuttgart  
Nota: nel corso dei processi di miglioramento del prodotto, ci riserviamo il diritto di apportare modifiche tecniche e visive al prodotto
- Garanzia:** Garantiamo un anno di garanzia dalla data di consegna. In caso contrario, si applicano le disposizioni di legge. La garanzia scade in caso di collegamento errato e uso improprio.

Para poder aprovechar todas las funciones de la unidad nueva de lavado de OLYMP "LavaSit Splendor ErgoActive" lea por favor detenidamente las observaciones de manejo.

„LavaSit Splendor ErgoActive“ es una estación para lavado de cabello y tratamientos de color.

La unidad de lavado cumple con los requisitos tecnológicos más actuales y su uso resulta seguro.

No obstante, existe la posibilidad de que se derive algún tipo de peligro. Esto puede ocurrir sobre todo si lo utiliza personal con una formación insuficiente o de una forma inadecuada, dándole un uso distinto al previsto. En caso de utilizarse para un fin distinto al descrito, la garantía no será efectiva.

El personal que trabaje con esta unidad deberá estar familiarizado con su manejo, limpieza y cuidado conforme a lo dispuesto en las instrucciones de uso.

¡Uso no autorizado!

La unidad de lavado no se puede dejar a la disposición de personas no autorizadas. Especialmente no a aquellas personas (inclusive los niños): con capacidades físicas, sensoriales o mentales limitadas, a no ser que se encuentren bajo la custodia de una persona responsable de su seguridad o hayan obtenido instrucciones por parte de ésta respecto al uso del unidad.

### **Observaciones de advertencia importantes:**

- La unidad de lavado se ha concebido para su funcionamiento e instalación en locales limpios y secos a temperatura ambiental normal.
- Tanto el montaje como también los trabajos de mantenimiento y reparación solamente pueden ser realizados por personal autorizado de servicio o de un técnico de OLYMP. Las instrucciones de montaje adjuntas "Montaje en el suelo e instalación en fila" están destinadas únicamente para el uso por parte de estas personas.
- La instalación interna debe contar con un dispositivo de corriente residual (FI / RCD) con una corriente de desconexión nominal inferior a 30 mA.
- Recomendamos realizar las comprobaciones regulares según DGUV-3 / VDE 0701-0702 por personal autorizado de servicio.
- La unidad de lavado LavaSit Splendor ErgoActive solamente se puede hacer funcionar y combinar con los accesorios (véase punto 4) que hayan sido autorizados por el fabricante.
- Indique al personal autorizado de servicio que en el momento de realizar los trabajos de mantenimiento y reparación solamente se pueden utilizar piezas originales del fabricante.
- La unidad de lavado con cable a la red no se puede conectar por un cable de prolongación a la red de corriente eléctrica. La clavija de enchufe a la red tiene que estar siempre accesible, para que pueda ser retirada en cualquier momento de la caja de enchufe mural.
- En el caso de una instalación en fila de varias unidades de lavado, el cable a la red de una unidad no se puede conducir por otra unidad
- Si se daña el cable a la red de este aparato, este debe ser reemplazado por el fabricante o su servicio de asistencia al cliente, o bien por una persona con una cualificación semejante para evitar posibles riesgos.
- Únicamente poner en manos de personal correspondientemente instruido la limpieza y el cuidado de la unidad de lavado (véase I.e).

### **I. Lavabo multifuncional 540 N (Figura 4)**

- a. Lavabo para cabello largo con batería de mezcla de una palanca y ducha manual
  - Regule la intensidad del chorro y la temperatura del agua con la palanca de la batería de mezcla.
- b. Entalle para la nuca ergonómicamente conformado con elementos de agarre para abatir sencillamente a la posición acomodada al cliente
  - Su cliente puede abatir el lavabo por los mangos a la posición que le sea más agradable.
- c. Notas de conservación para la cerámica
  - Frotar seca con un paño suave o un paño de micro fibra.
  - Limpiar la suciedad persistente y los sedimentos de cal con un detergente suave.
  - ¡No usar en ningún caso detergentes abrasivos!



## 2. Sillón de confort

### Sillón con apoyo para piernas de extracción electromotriz

- Para los clientes con una altura menor de 155 cm. se recomienda utilizar un cojín.
- Puede controlar el reposapiernas con el control remoto multibotón de la siguiente manera (Fig. 9):
  - A Cuando el piloto de control "On" (A) brilla verde, la instalación está conectada a la corriente y está disponible para el servicio.
  - B Extraer y descender el apoyo para piernas (*Figura 2*) con la combinación de teclas (B).  
Con la tecla ▲ desplaza el apoyo para piernas hacia arriba sin escalonamientos.  
Con la tecla ▼ desciende el apoyo para piernas hacia abajo sin escalonamientos.  
En la posición final el apoyo para piernas se detiene automáticamente.

El mando a distancia se adhiere magnéticamente a la cubierta a la izquierda o a la derecha (*Figura 5*).

### **Información importante para el uso de los mandos a distancia**



**El mando a distancia del lavabo ha sido concebido exclusivamente para ser utilizado por el cliente con las manos secas.**

Sólo se puede garantizar un funcionamiento perfecto de los componentes electrónicos si se evita absolutamente que el mando a distancia entre en contacto con agua, champú u otros líquidos.

El manejo con las manos cubiertas de espuma o sucias perjudica el funcionamiento del mando a distancia y de los componentes eléctricos y las teclas se pueden ensuciar además de forma persistente.

**¡Daños que se produzcan en el sistema electrónico por efectos de la humedad o líquidos están excluidos de la garantía!**

Si, en caso de excepción, el mando a distancia es utilizado por el peluquero, advertimos expresamente que se debe emplear sin falta la funda protectora de plástico.

## 2. Subestructura

Las instalaciones y las válvulas angulares se encuentran en la subestructura detrás de la tapa de inspección.

### **Nota:**

- > Se recomienda que las líneas de alimentación cuenten con un dispositivo de cierre central.
  - > Si el sistema funciona sin un dispositivo de cierre adecuado, se deberán cerrar las válvulas de ángulo al finalizar la jornada laboral.
- a. Tapa de inspección (*Figura 5*)
    - Para abrir, presione el botón cromado y tire para liberar la conexión magnética.  
**ATENCIÓN: ¡Antes de abrir la tapa de inspección, desconectar el sistema por completo y asegurarlo para evitar una reconexión involuntaria!**
    - Para cerrar la tapa, colóquela desde abajo sobre la cubierta superior y presiónela contra el marco hasta que la conexión magnética vuelva a encajar (al ras con los paneles laterales). Vuelva a pulsar el botón de funcionamiento.
  - b. Observaciones para el cuidado de las superficies de plástico
    - Limpiar la superficie de plástico de la subestructura con un paño húmedo o un paño de microfibras y, dado el caso, con un producto suave de limpieza doméstica.
    - ¡No utilizar nunca productos abrasivos de limpieza!
    - Tener en cuenta que los diversos productos químicos del pelo (ante todo tintes de absorción directa) causan manchas en las superficies sintéticas que no se pueden volver a eliminar.

#### 4. Ajuste de altura: (Figura 3)

Antes de que el cliente se siente, coloque la silla en la posición más baja:

- Presione el interruptor de pie (Figura 8) a la izquierda (-)  
**ATENCIÓN: antes de operar el interruptor de pie, asegúrese de que no haya objetos como cojines de apoyo, bolsos, etc. cerca de las estaciones de lavado o apoyados en ellas. ¡Esto puede provocar daños en la estación de champú y en los objetos!**
- Extienda el reposapiernas con el mando a distancia.

Establezca su altura de trabajo personal y ergonómicamente óptima:

- Presione el interruptor de pie derecho (+) hasta alcanzar la altura de trabajo ergonómicamente óptima.  
**ATENCIÓN:**
- **Después del final del tratamiento, vuelva a colocar la silla en la posición más baja, ¡solo entonces retraiga completamente el reposapiernas!**
- **¡Riesgo de lesiones! ¡El cliente solo puede levantarse cuando la silla está en la posición más baja!**

#### 5. Accesorios

- Lámina protectora para la silla (Figura 6)  
Para proteger el acolchado se puede poner una lámina protectora en el respaldo del sillón.

#### 6. Variantes del suministro de corriente

- a. Conexión fija (230V/50Hz tensión alterna)
  - El apoyo eléctrico para las piernas está conectado por una unidad de transformador/mando a un cable a la red a cargo del propietario.
  - **La conexión a la red eléctrica se deberá establecer por un electricista!**
- b. Cable a la red (230V/50Hz tensión alterna)
  - El apoyo eléctrico para las piernas se conecta, por una unidad de transformador/mando con un cable a la red colocado fuera, a un enchufe de contacto protector a cargo del propietario.
  - Opcional: Canal de cables para la fijación en el suelo (Figura 7) para reducir el peligro de tropiezos. Coloque el cable a la red desde la unidad de lavado por el canal de cables hacia la caja de enchufe.

**Eliminación y reciclaje:** La eliminación de este producto puede estar sujeta a normas particulares de las ordenanzas públicas – jurídicas. Rogamos observar las mismas.

**Datos técnicos:** Tensión de alimentación: Entrada 230 V AC +/- 10%, / 50 Hz  
Entrada de alimentación: 150 W  
Clase de protección: II, con conexión a tierra adicional



**Conformidad:** De conformidad con las siguientes Directivas Europeas, el producto cuenta con la marca CE:

2014/35 / EU Low Voltage Directive (Directiva sobre límites de tensión)

2014/30 / EU Electromagnetic compatibility (Directiva sobre compatibilidad Electromagnética)

2011/65 / EU RoHS Directive (Directiva 2011/65 / UE sobre restricciones a la utilización de determinadas sustancias peligrosas en aparatos eléctricos y electrónicos)

La declaración de conformidad se ha depositado con el distribuidor :

OLYMP GmbH & CO.KG  
Hohenheimer Strasse 91-97  
70184 Stuttgart

Nota: en caso de mejoras al producto, nos reservamos el derecho a realizar cambios técnicos y visuales al producto.

**Garantía:** La empresa ofrece una garantía de un año desde la fecha de entrega. En cualquier otro caso, se aplicarán las disposiciones legales correspondientes. La garantía no es aplicable en caso de conexión incorrecta o uso inapropiado

For å kunne utnytte alle funksjoner i ditt nye OLYMP vaskeanlegg „LavaSit Splendor ErgoActive“ på best mulig måte, vennligst les denne bruksanvisningen nøye gjennom.

„LavaSit Splendor ErgoActive“ er en multifunksjonell vaskestol for hårvask og fargebehandling. Vaskeanlegget samsvarer med dagens tekniske utviklingsnivå og er driftssikker. Allikevel kan det finnes farer knyttet til dette anlegget. Fremfor alt hvis det blir brukt av personer som ikke har en tilstrekkelig faglig utdanning, men også hvis det blir brukt feil og ikke til det formålet det ble laget for. Hvis stolen brukes på en måte som den ikke er beregnet for, ugyldiggjøres garantien.

Personer som arbeider med dette anlegget må læres opp med hjelp av denne bruksanvisningen i betjening, rengjøring og pleie av apparatet.

Ikke tillatt bruk!

Vaskeanlegget må ikke overlates til bruk av uvedkommende personer.

Spesielt ikke personer (inklusive barn): som har begrensede fysiske, sansemessige eller mentale evner, hvis de ikke er under tilsyn av en person som har ansvar for sikkerheten deres, eller de har fått anvisninger av vedkommende hvordan anlegget skal brukes.

### Sikkerhetsrelevante advarsler:

- Vaskeanlegget er beregnet på drift i rene og tørre lokaler ved normal romtemperatur.
- Montering, vedlikehold og reparasjonsarbeid må bare utføres av autorisert servicepersonale eller en tekniker fra OLYMP. Den vedlagte monteringsanvisningen „gulvmontering og rekkeinstallasjon“ er utelukkende tiltenkt disse personene.
- Det må installeres en FI/RCD-enhet for reststrøm i husets strømanlegg, med en merkestrøm som ikke overskrider 30mA.
- Vi anbefaler regelmessige kontroller i h. t. elektrobransjens sikkerhetsbestemmelser for elektrisk utstyr, DGUV-3 / VDE 0701-0702 gjennomført av autorisert servicepersonale.
- Vaskeanlegget LavaSit Splendor ErgoActive må utelukkende drives og kombineres med tilbehørsdeler (se punkt 4) som er godkjent av produsenten.
- Autorisert servicepersonale må gjøres oppmerksom på at bare originaldeler fra produsenten må brukes ved vedlikehold og reparasjonsarbeid.
- Vaskeanlegget med nettkabel må ikke kobles til strømmettet over en skjøteledning. Nettpluggen må alltid være tilgjengelig, slik at den til enhver tid kan trekkes ut av stikkontakten i vegg.
- Ved rekkeinstallasjon av flere vaskeanlegg må nettkabelen ikke videreføres gjennom et annet anlegg.
- Hvis nettkabelen for dette apparatet er skadet, må den erstattes av produsenten, produsentens kundeservice eller andre personer med tilsvarende kvalifikasjon, for å unngå fare.
- Rengjøring og pleie av vaskeanlegget (se l.e) må bare utføres av rengjøringspersonell som er opplært til dette.

## I. Multifunksjonsvask 540 N (Bilde 4)

- a. Vask for langt hår med enspaket blandedbatteri og håndduj
  - Reguler strålestyrken og temperaturen på vannet med spaken på blandedbatteriet.
- b. Ergonomisk formet nakkeutsnitt med gripeelementer for enkel justering til riktig kundestilling
  - Kunden din kan bevege vasken med håndtakene til en stilling som er komfortabel.
- c. Pleiehenvisninger for keramikken
  - Tørk av med våt klut eller mikrofiberklut.
  - Vanskelige flekker og kalkavleiringer fjernes med mildt rengjøringsmiddel.
  - Bruk aldri skurende rengjøringsmidler!

## 2. Komfortstol

### Stol med elektromotordrevet utfellbar fotstøtte

- For kunder som er under 155 cm høy, anbefaler vi å bruke den vedlagte puten.
- Med fjernkontrollen (*Bilde 9*) kan du styre fotstøtten på følgende måte:
  - A Lyser kontrollampen „On“ (A) grønt, er anlegget tilkoblet strømmen og driftsklart.
  - B Utfelling og senking av fotstøtten (*Bilde 2*) med tastekombinasjonen (B).  
Trykk på ▲ -tasten for å kjøre fotstøtten trinnløst opp.  
Trykk på ▼ -tasten for å senke fotstøtten trinnløst ned.  
Fotstøtten stanser automatisk i endeposisjonene.
- Fjernkontrollen fester seg magnetisk til dekselet på venstre eller høyre side (*Bilde 5*).

### Viktig henvisning for bruk av fjernbetjeningene



Vaskeapparatets fjernbetjening er konsipert for utelukkende bruk av kundene med tørre hender.

For å kunne garantere feilfri drift av de elektroniske komponentene må fjernbetjeningen ikke i noe tilfelle komme i berøring med vann, shampoo eller andre væsker.

Betjening med skumdekkede eller skitne hender forstyrrer fjernbetjeningens funksjon og de elektriske komponenter vedvarende og kan dessuten føre til varig tilsmussing av tastene.

### **Ved eventuelle skader på elektronikken på grunn av innvirkning av væte er garantien utelukket!**

Ved unntaksvis bruk av fjernbetjeningen av frisøren, henviser vi uttrykkelig til at plasthylsteret ubetinget må benyttes.

## 3. Understell

Installasjonene og vinkelventilene befinner seg i understellet bak kontrollklaffen.

### **Henvisning:**

- > Vi anbefaler at mateledningene sikres ved hjelp av en hovedsikring.
- > Hvis anlegget betjenes uten at en egnet hovedsikring er på plass, må hjørneventilene stenges av på slutten av arbeidsdagen.

#### a. Kontrollklaff (*Bilde 5*)

- For å åpne, trykk på den forkrommede knappen og trekk for å frigjøre magnetforbindelsen.  
**FORSIKTIG: Før kontrollklaffen åpnes, må hele systemet alltid kobles fra strømmettet og sikres mot utilsiktet tilkobling!**
- For å lukke klaffen, plasser den på toppdekselet nedenfra og trykk den mot rammen til magnetforbindelsen klikker på nytt (i flukt med sidepanelet). Trykk betjeningsknappen inn igjen.

#### b. Pleiehenvisninger for kunststoffoverflater

- Understellets kunststoffoverflate rengjøres med en fuktig klut eller med en mikrofiberklut, evt. med et vanlig, mildt rengjøringsmiddel.
- Bruk aldri skurende rengjøringsmidler!
- Vær oppmerksom på at forskjellige hårkjemikalier (hovedsakelig farger som trekker direkte inn) forårsaker flekker på kunststoffoverflaten som ikke kan fjernes.

#### 4. Høydejustering: (Bilde 3)

Før kunden setter seg, sett stolen i laveste posisjon:

- Trykk på fotbryteren (Bilde 8) til venstre (-)
- **OBS: før du aktiverer fotbryteren, sørg for at ingen gjenstander som støttepute, håndvesker osv. står nær sjampostasjonene eller lener seg mot den!! Dette kan føre til skade på sjampostasjonen og gjenstandene!!**
- Forleng benstøtten med fjernkontrollen.

Still inn din personlige, ergonomisk optimale arbeidshøyde:

- Trykk på høyre fotbryter (+) til den ergonomisk optimale arbeidshøyden er nådd.

#### **OBS:**

- **Etter endt behandling, sett stolen tilbake til laveste posisjon, først deretter trekkes benstøtten helt inn!**
- **Fare for skade! Kunden kan kun reise seg når stolen er i laveste posisjon!**

#### 5. Tilbehør

- Beskyttelsestrekk for stolen (Bilde 6)  
For å skåne trekket på stolen kan du trekke et beskyttelsestrekk over stolens ryggene.

#### 6. Varianter for strømforsyningen

##### a. Fast tilkobling (230V/50Hz vekselspanning)

- Den elektriske benstøtten kobles over en transformator-/styringsenhet til en på stedet installert nettkabel.
- **Tilkobling til strømmettet må utføres av en fagelektriker!**

##### b. Nettkabel (230V/50Hz vekselspanning)

- Den elektriske benstøtten kobles over en transformator-/styringsenhet med en utenpå liggende nettkabel i en på stedet installert jordet stikkontakt.
- Valgfritt: Kabelkanal til å feste kabelen på gulvet (Bilde 7), for å redusere snublefaren. Legg strømkabelen fra vaskeanlegget gjennom kabelkanalen til stikkontakten.

**NO**

**Avfall:**

Ved skroting av denne innretningen kan det finnes spesielle forskrifter i offentligrettslige bestemmelser når det gjelder dette. Vi ber deg om å overholde disse.

**Tekniske data:**

Nettspenning: Inngang 230 V AC +/- 10%, / 50 Hz

Strøminngang: 150 W

Beskyttelsesklasse: II, med ekstra jordforbindelse



**Samsvar:**

I henhold til følgende Europeiske Direktiver, er produktet CE-merket:

2014/35 / EU Low Voltage Directive (Lavvoltsdirektivet)

2014/30 / EU Electromagnetic compatibility (Elektromagnetisk kompatibilitet)

2011/65 / EU RoHS Directive (RoHS-direktiv)

Samsvarserklæringen kan fås hos distributøren:

OLYMP GmbH & CO.KG

Hohenheimer Strasse 91-97

70184 Stuttgart

OBS: i forbindelse med produktforbedringer, forbeholder vi oss retten til å foreta tekniske og visuelle endringer på produktet.

**Garanti:**

Produktet har en garanti på ett år fra leveringsdato. I andre tilfeller, vil lovfestede regler gjelde. Garantien ugyldiggjøres hvis produktet brukes eller kobles til på feil måte.

Bruksanvisningen bör läsas noggrant för att få optimal tillgång till alla funktioner av Din nya OLYMP tvättanläggning ”**LavaSit Splendor ErgoActive**”.

„LavaSit Splendor ErgoActive“ är en shampoostation med multifunktion för hårtvätt och färgning. Tvättanläggningen överensstämmer med teknikens aktuella framsteg och är driftsäker. Men det ändå uppstår faror genom denna anläggning. I synnerhet, när icke tillräckligt utbildad personal använder denna apparat eller när den används på ett icke sakkorrekt sätt och inte för det ändamål som den är avsedd för.

Vid ej indragen användning upphör garantin att gälla.

Personalen, som arbetar med denna anläggning, måste, med hjälp av denna bruksanvisning, instrueras i hanteringen, rengöringen och vården av apparaten.

Obehörig användning!

Det är förbjudet att låta obehöriga personer använda tvättanläggningen.

I synnerhet inte personer (inklusive barn): med inskränkta fysiska, sensoriska eller mentala färdigheter, utom när de övervakas av en person som är ansvarig för deras säkerhet eller av dem har erhållit anvisningar om hur anläggning ska användas.

### Säkerhetsrelevanta varningar för:

- Tvättanläggningen är avsedd för användning i rena och torra utrymmen med normal rumstemperatur.
- Montaget samt underhålls- eller reparationsarbeten får bara utföras av auktoriserat servicepersonal eller OLYMP-tekniker. Den bifogade montageanvisningen ”golvmontage och seriemontage” är bara avsedd för användning av dessa personer.
- The Installation av en privat strömförsörjningsenhet (FI / RCD) med trippström som inte överstiger 30mA ska tillhandahållas vid installation i hus.
- Vi rekommenderar regelbundna kontroller av auktoriserad servicepersonal enligt DGUV-3 / VDE 0701-0702
- Tvättanläggningen LavaSit Splendor ErgoActive får bara användas och kombineras med av leverantören godkända tillbehörsdetaljer (se punkt 5).
- Påpeka för den auktoriserade servicepersonalen att bara leverantörens originaldetaljer får användas vid underhålls- eller reparationsarbeten.
- En tvättanläggning med nätkabel får inte anslutas till nätet via en förlängningssladd. Nätkontakten skall alltid vara tillgänglig för att den när som helst skall kunna dras ut ur vägguttaget.
- Vid serieinstallation av flera tvättanläggningar får en anläggnings nätkabel inte föras vidare genom ytterligare en anläggning.
- Om apparatens nätkabel skulle skadas skall det, för att undvika risker, ersättas av leverantören eller dennes kundtjänst eller en lika kvalificerad person.
- Tvättanläggningens rengöring och skötsel (se l.e) får bara utföras av instruerad rengöringspersonal.

### I. Multifunktionsfat 540 N (bild 4)

- a. Fat för långt hår med enarmad blandningsarmatur och handdusch
  - Regulera vattenstrålens styrka och vattnets temperatur med blandningsarmaturens arm.
- b. Ergonomiskt format nackurtag med handtag för positionering av fatet i ett läge som är angenämt för kunden
  - Kunden kan med hjälp av handtagen positionera tvättfatet i ett läge som passar honom/henne bäst.
- c. Skötselanvisningar för keramik
  - Torka av med en mjuk trasa eller en trasa av mikrofiber.
  - Avlägsna kalkavlagringar och fläckar som är svåra att ta bort med hjälp av ett mildt rengöringsmedel.
  - Använd aldrig skurmedel!



## 2. Komfortfåtölj

### Fåtölj med benstöd som körs ut elektriskt

- För kunder med en längd under ca 155 cm rekommenderar vi att ni använda den inkluderande kudden.
- Med multifjärrkontrollen (*bild 9*) kan du styra benstödet.
  - A När kontrolllampan "On" (A) lyser grönt är anläggningen ansluten till elnätet och färdig att användas.
  - B Köra ut och sänka ned benstödet (*bild 2*) med knappkombinationen (B).  
Med ▲-knappen kör du upp benstödet steglöst.  
Med ▼-knappen sänker du ned benstödet steglöst.  
I slutlägena stoppas benstödet automatiskt.
- Fjärrkontrollen fäster magnetiskt på höljet till vänster eller höger (*bild 5*).

### Viktiga instruktioner till fjärrkontrollen



Fjärrkontrollen för hårtvätten har utformats så att kunden ska kunna använda den utan att blöta ner händerna.

För att de elektriska komponenterna ska fungera som avsett får fjärrkontrollen absolut inte utsättas för vatten, shampoo eller andra vätskor.

Om du använder fjärrkontrollen med skummiga eller smutsiga händer kan det skada fjärrkontrollen och de elektriska komponenterna. Dessutom kan det leda till att smutsen gror in i tangenterna.

**Om skador uppkommer i samband med att apparaten kommer i kontakt med fukt gäller inte garantin!**

Om frisören skulle använda fjärrkontrollen rekommenderas starkt att han använder plastskyddet.

## 3. Underrede

Installationen och hörnventilerna sitter i underredet bakom revisionsluckan.

### **Anmärkning:**

- > Vi rekommenderar att du tillhandahåller strömförsörjningsledningar med en central avstängningsenhet.
- > Om systemet drivs utan en lämplig avstängningsenhet måste de vinklade ventilerna stängas i slutet av kontorsdagen.

#### a. Revisionslucka (*bild 5*)

- För att öppna, tryck på den förkromade knappen och dra för att frigöra magnetanslutningen.  
**OBS: innan revisionsluckan öppnas skall alltid det kompletta systemet kopplas strömlös och säkras mot oavsiktlig påslagning!**
- För att stänga luckan, placera den på topplocket underifrån och tryck den mot ramen tills magnetanslutningen snäpper i igen (i nivå med sidopanelen). Tryck in manöverknappen igen.

#### b. Skötsel­anvisningar för plastytor

- Underredets plastytor skall rengöras med en fuktig trasa eller en mikrofiberduk v. b. med ett mild hushållsrengöringsmedel.
- Skurande rengöringsmedel får inte användas!
- Observera att de olika hårkemikalierna (särskild direktverkande färger) kan förorsaka fläckar på plastytor som inte kan tas bort sedan.

#### 4. Höjdjustering: (bild 3)

Innan kunden sätter sig, sätt stolen i det lägsta läget:

- Tryck på fotpedalen (bild 8) till vänster (-)
- **OBSERVERA: innan du trycker på fotpedalen, se till att inga föremål som stödkudde, handväskor etc. står nära schampostationerna eller lutar sig mot dem!! Detta kan leda till skador på schampostationen och föremålen!!**
- Dra ut benstödet med fjärrkontrollen.

Ställ in din personliga, ergonomiskt optimala arbetshöjd:

- Tryck på höger fotkontakt (+) tills den ergonomiskt optimala arbetshöjden uppnås.

#### **OBSERVERA:**

- **Efter avslutad behandling, för tillbaka stolen till det lägsta läget, först då drar du tillbaka benstödet helt! Risk för skador!**
- **Kunden får bara resa sig när stolen är i lägsta läge!**

#### 5. Tillbehör

- Stolskydd (bild 6)  
För att skydda stolstyget kan ett stolskydd dras över stolens ryggstöd.

#### 6. Varianter för strömförsörjningen

##### a. Fast inkoppling (230V/50Hz växelspanning)

- Den elektriska behållaren ansluts via en trafo-/styrenhet med den byggnadssidiga nätkabeln.
- **Anslutningen till elnätet skall utföras av en auktoriserad elektriker!**

##### b. Nätkabel (230V/50Hz växelspanning)

- Den elektriska behållaren ansluts via en trafo-/styrenhet med en utampå liggande nätkabel till ett vägguttag på byggnadssidan.
- Som option: Kabelkanal för golvmontage (bild 7) för reduktion av snubbelrisken. Lägg strömkabeln från tvättanläggningen genom kabelkanalen till vägguttaget.

**Avfallshantering:**

För avfallshantering av denna produkt kan de allmän-rättsliga bestämmelserna innehålla speciella föreskrifter beträffande avfallshantering. Vi ber Dig iakta dessa.

**Tekniska data:**

Nätspänning: Ingång 230 V AC +/- 10%, / 50 Hz

Ströminmatning: 150 W

Skyddsklass: II, med ytterligare jordningsanslutning

**Certifiering:**

I enlighet med följande EU-direktiv har produkten CE-märkts:

2014/35 / EU Low Voltage Directive (EU-lågspänningsdirektiv)

2014/30 / EU Electromagnetic compatibility (EU Elektromagnetisk kompatibilitet)

2011/65 / EU RoHS Directive (RoHS-direktivet)

Den här deklarationen om överensstämmelse lämnas till återförsäljaren:

OLYMP GmbH & CO.KG

Hohenheimer Strasse 91-97

70184 Stuttgart

Obs: i enlighet med produktförbättringarna förbehåller vi oss rätten att göra tekniska och visuella ändringar av produkten

**Garanti:**

Vi lämnar ett års garanti från leveransdatum. Annars gäller lagstadgade föreskrifter. Garantin upphör att gälla vid olämplig anslutning, liksom olämplig användning.

Lue käyttöohjeet huolellisesti, jotta voit käyttää hyödyksi uuden OLYMP pesupaikkasi „LavaSit Splendor ErgoActive“ kaikkia toimintoja parhaalla mahdollisella tavalla.

„LavaSit Splendor ErgoActive“ on monikäyttöinen pesupiste hiustenpesuun ja värikäsittelyihin. Pesupaikka vastaa tekniikan aktuellia tasoa ja se on turvallinen käyttää. Siitä huolimatta tämä laite saattaa aiheuttaa vaaroja. Näin voi käydä varsinkin silloin, jos laitetta käyttävät henkilöt eivät ole riittävän ammattitaitoisia tai jos sitä käytetään virheellisesti tai muuhun kuin sille määrättyyn tarkoitukseen.

Jos sitä käytetään käyttötarkoituksen vastaisesti, takuu raukeaa.

Tätä laitetta käyttäviä henkilöitä tulee opastaa tämän käyttöohjeen avulla laitteen käyttöä, puhdistusta ja hoitoa koskeissa asioissa.

Luvaton käyttö!

Laitetta ei saa antaa tähän valtuuttamattomien henkilöiden käyttöön.

Eryteisesti ei sellaisille henkilöille (ei myöskään lapsille), joilla: on rajoitetut fyysiset, aistinnalliset tai henkiset kyvyt, paitsi jos heidän turvallisuudestaan vastuullinen henkilö valvoo heitä tai antaa heille ohjeita, miten laitetta tulee käyttää.

### Tärkeitä turvallisuusohjeita mallille:

- Pesupaikka on tarkoitettu käytettäväksi puhtaissa ja kuivissa tiloissa normaali huoneenlämmössä.
- Asennuksen sekä huolto- ja korjaustyöt saa suorittaa vain valtuutettu huoltoliike tai OLYMP-asentaja. Oheiset asennusohjeet „Lattia- ja riviasennus“ on tarkoitettu vain valtuutettujen asentajien käyttöön.
- Vikavirtasuojakytkin (FI/RCD), jonka nimellinen laukaisuvirta ei saa ylittää arvoa 30 mA, on asennettava talon sähkökeskukseen.
- Suosittelemme määrävälein tehtäviä standardien DGUV-3 / VDE 0701-0702 mukaisia tarkastuksia valtuutetun huoltoliikkeen toimesta.
- Pesupaikkaa LavaSit Splendor ErgoActive saa käyttää vain valmistajan hyväksynnän saaneiden varusteosien kanssa (katso kohta 5).
- Huomauta valtuutetuille huoltoasentajille, että huolto- ja korjaustöissä saa käyttää ainoastaan valmistajan alkuperäisosa.
- Verkkojohdollista pesupaikkaa ei saa liittää sähköverkkoon jatkojohtoa käyttäen. Verkkopistotulppaan tulee päästä aina hyvin käsiksi, jotta sen voi irrottaa milloin tahansa seinäpistorasiasta.
- Kun useampi pesupaikka asennetaan riviin, yhden paikan verkkojohtoa ei saa johdottaa edelleen toiseen paikkaan.
- Jos laitteen verkkojohto vioittuu, sen saa turvallisuussyistä vaihtaa vain valmistaja tai valmistajan valtuuttama huoltoliike tai vastaavat oikeudet omaava henkilö.
- Pesupaikan puhdistus ja hoito (katso l.e) on jätettävä vain tehtävään opastusta saaneelle puhtaanapitohenkilöstölle.

### I. **Monitoimiallas 540 N** (kuva 4)

- Pitkien hiusten allas sekoitushanalla ja käsisuihkulla
  - Säädä veden ruiskutusvoimakkuutta ja lämpötilaa sekoitushanan säätövivulla.
- Ergonomisesti muotoiltu niskatuki, jossa kahvat helppoa kääntämistä varten asiakkaalle sopivaan asentoon
  - Asiakas voi kääntää pesualtaan kahvojen avulla itselleen sopivaan asentoon.
- Keramiikan hoito-ohjeet
  - Kuivaa pehmeällä pyyhkeellä tai mikrokuitupyyhkeellä.
  - Poista tiukasti kiinnittynyt lika ja kalkkijäänteet miedolla puhdistusaineella.
  - Älä missään tapauksessa käytä hankaavia puhdistusaineita.

## 2. Comfort tuoli

### Nojatuoli sähköisesti pidennettävällä jalkatuella

- Suosittelemme istuinosan käyttöä henkilöille, joiden pituus on alle 155 cm.
- Voit ohjata jalkatukea monipainikekaukosäätimellä seuraavasti (kuva 9):  
A Vihreä merkkivalo „On“ (A) ilmoittaa, että laite saa virtaa ja on käyttövalmis.
- B Jalkatuki nousee ja laskeutuu (kuva 2) painikeyhdistelmällä (B).  
Voit nostaa jalkatukea portaattomasti ▲-painikkeella.  
Voit laskea jalkatukea portaattomasti ▼-painikkeella.  
Jalkatuki pysähtyy automaattisesti saavuttaessaan ääriasentonsa.
- Kaukosäädin tarttuu magneettisesti vasemmalla tai oikealla olevaan kanteen (kuva 5).

### **Tärkeä kaukosäädintä koskeva käyttöohje:**



Pesulaitteen kaukosäädin on tarkoitettu asiakkaan käytettäväksi kuivilla käsillä. Jotta elektroniset komponentit toimivat häiriöttä, kaukosäädin ei saa missään tapauksessa joutua kosketukseen veden, shampoon tai muiden nesteiden kanssa. Kaukosäätimen ja sähkövarusteiden käyttö vaahtoosilla tai likaisilla käsillä tuhoaa nämä osat pysyvästi ja voi sen lisäksi liata näppäimet peruuttamattomasti.

### **Takuuoikeudet menetetään elektroniikan vaurioituessa kosteuden vaikutuksesta!**

Jos itse kampaaja/parturi käyttää poikkeustapauksessa kaukosäädintä, haluamme huomauttaa nimenomaisesti, että on ehdottomasti käytettävä muovista suojusta

## 3. Runko

Liitännät ja kulmaventtiilit on sijoitettu runkoon tarkastusluukun taakse.

### **Huomautus:**

- > Suosittelemme, että tulovesiputket varustetaan keskitetyllä veden sulkulaitteella
- > Jos järjestelmää käytetään ilman veden sulkulaitetta, kulmaventtiilit on suljettava työpäivän päätyttyä.

### a. Tarkastusluukku (kuva 5)

- Avaa painamalla kromattua painiketta ja vetämällä vapauttaaksesi magneettiliitoksen.  
**HUOM.:** **Katkaise aina ennen tarkastusluukun avaamista sähkö koko järjestelmästä ja varmista, ettei kukaan pääse kytkemään vahingossa sähköä työkohteeseen!**
- Sulje läppä asettamalla se yläkannen päälle alhaalta ja painamalla sitä kehystä vasten, kunnes magneettinen liitäntä napsahtaa uudelleen paikalleen (tasaisesti sivupaneelin kanssa). Paina käyttöpainiketta uudelleen.

### b. Muovipintojen hoito-ohjeita

- Puhdista rungon muovipinta kostealla liinalla tai mikrokuituliinalla, käytä tarvittaessa mietoja kotikäyttöön tarkoitettua puhdistusainetta.
- Älä käytä missään tapauksessa hankaavia puhdistusmenetelmiä!
- Muista, että erityyppiset hiuskemikaalit (varsinkin suoravärit), jättävät tahroja muovipintoihin, joita ei voi enää poistaa.

#### 4. Korkeuden säätö: (kuva 3)

Ennen kuin asiakas istuu, aseta tuoli alimpaan asentoon:

- Paina jalkakytöntä (kuva 8) vasemmalla (-)
- **HUOMIO: Ennen kuin käytät jalkakytöntä, varmista, että mitään esineitä, kuten tukityynyä, käsilaukkuja jne., ei ole shampoopisteiden lähellä tai ne nojasivat sitä vasten!! Tämä voi johtaa shampooseman ja esineiden vaurioitumiseen!!**
- Pidennä jalkatukea kaukosäätimellä.

Aseta henkilökohtainen, ergonomisesti optimaalinen työkorkeutesi:

- Paina oikeaa jalkakytöntä (+), kunnes saavutetaan ergonomisesti optimaalinen työskentelykorkeus.

#### **HUOMIO:**

- **Hoidon päätyttyä tuo tuoli takaisin alimpaan asentoon, vasta sitten vedä jalkatuki kokonaan sisään!**
- **Loukkaantumisvaara! Asiakas saa nousta ylös vain tuolin ollessa alimmassa asennossa!**

#### 5. Varusteet

- Tuolinsuoja (kuva 6)  
Voit suojata tuolinpäällisen vetämällä tuolinsuojan istuimen selkänojan päälle.

#### 6. Sähköliitäntämahdollisuudet

##### a. Kiinteä sähköliitäntä (230V/50Hz vaihtojännite)

- Sähkötoiminen jalkatuki on liitetty muuntaja-/ohjausyksikön kautta asennuspaikalla olevaan verkkojohtoon.
- **Liitännän sähköverkkoon saa tehdä vain sähköasentaja!**

##### b. Verkkojohto (230V/50Hz vaihtojännite)

- Sähkötoiminen jalkatuki liitetään muuntaja-/ohjausyksikön kautta ulkopuolella olevalla verkkojohdolla asennuspaikan suojakosketinpistorasiaan.
- Vaihtoehtoisesti: Johtokanava lattiakiinnitystä varten (kuva 7), vähentää kompastumisriskiä. Vedä pesupaikalta tuleva sähköjohto johtokanavan läpi pistorasiaan.

**Hävittäminen:** Tämän tuotteen kierrätystä tai jälleenkäsittelyä varten voi olla olemassa erityisiä julkis-oikeudellisia määräyksiä. Pyydämme noudattamaan niitä.

**Tekniset tiedot:** Verkkojännite: Otto 230 V AC +/- 10%, / 50 Hz  
Virransyöttö: 150 W  
Suojaluokka: II, lisäliitäntä 

**Vaatimustenmukaisuus:** Tuote on CE-merkitty seuraavien eurooppalaisten direktiivien mukaisesti:  
2014/35 / EU Low Voltage Directive (Pienjännitedirektiivi)  
2014/30 / EU Electromagnetic compatibility (Sähkömagneettinen yhteensopivuus)  
2011/65 / EU RoHS Directive (RoHS-direktiivi)

Vaatimustenmukaisuusvakuutus on saatavilla jälleenmyyjältä:

OLYMP GmbH & CO.KG  
Hohenheimer Strasse 91-97  
70184 Stuttgart

Huomautus: pidätämme itsellämme oikeuden tehdä teknisiä ja visuaalisia muutoksia tuotteeseen tuotteen parantamiseksi

**Takuu:** Myönnämme yhden vuoden takuun toimituspäivästä alkaen. Muutoin sovelletaan lakisääteisiä määräyksiä. Takuu raukeaa, jos tuote liitetään virheellisesti tai sitä käytetään väärin.

For at kunne udnytte alle funktioner i dit nye OLYMP vaskeanlæg „LavaSit Splendor ErgoActive“ optimalt skal du omhyggeligt læse betjeningsanvisningerne igennem.

„LavaSit Splendor ErgoActive“ er en multifunktionel vaskestation til hårvask og farvebehandling. Vaskeanlægget er i overensstemmelse med sidste nye teknik og er driftssikker. Alligevel kan hårtørreren være farlig. Især hvis den betjenes af personale, som ikke er tilstrækkeligt uddannet, eller hvis den benyttes i modstrid med anvendelsesformålet. Garantien bortfalder i tilfælde af ukorrekt brug. Det personale, som arbejder med denne vaskeanlæg, skal ved hjælp af denne brugsanvisning oplæres i dens betjening, rengøring og pleje.

Uautoriseret brug!

Vaskeanlægget må ikke benyttes af uautoriserede personer. Især ikke af personer (inklusive børn): med nedsatte fysiske, sensoriske eller mentale evner, undtagen hvis de er under opsyn af en person, som er ansvarlig for deres sikkerhed eller forinden af denne person er blevet instrueret i vaskeanlæg brug.

### Sikkerhedsrelevante advarsler til:

- Vaskeanlægget er bygget til brug i rene, tørre lokaler med normal stuetemperatur.
- Montage samt vedligeholdelse- og reparationsarbejde er forbeholdt kvalificeret servicepersonale eller OLYMP-tekniker. Vedlagte montagevejledning „Gulvmontage og rækkeinstallation“ retter sig udelukkende mod sådanne kvalificerede personer.
- Installation af en reststrømsenhed (FI / RCD) med et nominelt udløsningspunkt på ikke over 30 mA skal være til stede i husinstallationen.
- Vi anbefaler regelmæssige kontrolprocedurer i.h.t. DGUV-3 / VDE 0701-0702 foretaget af kvalificeret servicepersonale.
- Vaskeanlægget LavaSit Splendor ErgoActive må kun anvendes og kombineres med tilbehørsdele (se punkt 5), som er godkendt af producenten.
- Det kvalificerede servicepersonale skal gøres opmærksom på, at der udelukkende må benyttes originale dele fra producenten i forbindelse med vedligeholdelse og reparation.
- Vaskeanlægget med netkabel må ikke sluttes til strømforsyningsnettet via en forlængerledning. Netstikket skal altid være tilgængeligt, så det når som helst kan trækkes ud af stikkontakten i væggen.
- Ved en rækkeinstallation på flere vaskeanlæg må et anlægs netkabel ikke føres gennem et andet anlæg.
- For at undgå ulykker skal et beskadiget netkabel skiftes ud af producenten eller dennes kundeservice eller af person med lignende kvalifikationer.
- Rengøring og pleje af vaskeanlægget (se l.e) må kun udføres af rengøringspersonale, som har modtaget instruktion heri.

## I. Multifunktionsvask 540 E (fig 4)

- a. Langhårvask med udtrækbart blandingsbatteri og håndbruser
  - Regulér vandets strålestyrke og temperatur med blandingsbatteriets håndtag.
- b. Ergonomisk formet nakkeudsnit med greb til nem tilpasning til kundens stilling
  - Deres kunden kan vha. håndtagene indstille vasken til den mest behagelige stilling.
- c. Plejhenvisning til keramikken
  - Tør med en blød klud eller mikroklud.
  - Fjern hårdnakket snavs og kalklejringer med et mildt rengøringsmiddel.
  - Brug under ingen omstændigheder skuremidler!



## 2. Komfort-stol

### Stol med elektromotorisk udskydelig benstøtte

- For personer under 155 cm, anbefaler vi, at man benytter den medfølgende pude.
- Med multitast-fjernbetjeningen (*fig. 9*) kan du styre både benstøtten på følgende måde:
  - A Når kontrollampen „On“ (A) lyser grøn, er dit anlæg tilsluttet strømforsyningen og er klar til brug.
  - B Benstøtten skydes ud og sænkes (*fig. 2*) med tastekombinationen (B).  
Med ▲ -tasten skyder du trinløst benstøtten op.  
Med ▼ -tasten sænker du trinløst benstøtten ned.  
I endepositionerne stoppes benstøtten automatisk.
- Fjernbetjeningen klæber magnetisk til beklædningen til venstre eller højre. (*fig. 5*).

### **Vigtige anvisninger til anvendelse af fjernbetjeningen**



Fjernbetjeningen til vaskeanlægget må udelukkende anvendes med tørre hænder. Fjernbetjeningen må aldrig komme i kontakt med vand, shampoo eller andre væsker, da de elektroniske komponenters funktion ellers kan forstyrres.

Hvis man betjener apparatet med skum eller snavs på hænderne, forstyrres fjernbetjeningens og de elektroniske komponenters funktion, og det kan endvidere føre til permanent snavs på tasterne.

**Hvis der opstår skader i elektronikken, fordi apparatet udsættes for vand eller andre væsker, ophæves garantien!**

Hvis fjernbetjeningen undtagelsesvist benyttes af frisøren, skal det understreges, at kunststof-skånebetrækket skal anvendes.

## 3. Fundament

Installationer og hjørneventiler befinder sig i fundamentet bag inspektionsklappen.

### **Bemærk:**

- > Vi anbefaler, at forsyningslinjerne udstyres med en central lukkeanordning
- > Hvis systemet anvendes uden en passende lukkeanordning, skal vinkelventilerne lukkes ved arbejdstids ophør.
  - a. Inspektionsklap (*fig. 5*)
    - For at åbne skal du trykke på den forkromede knap og trække for at frigøre den magnetiske forbindelse.  
**VIGTIGT: Husk altid at afbryde for strømmen til hele systemet og sikre det mod utilsigtet genindkobling, inden du åbner inspektionsklappen!**
    - For at lukke klappen placeres den på topdækslet nedefra og trykkes mod rammen, indtil magnetforbindelsen klikker i igen (flugt med sidepanelet). Tryk betjeningsknappen ind igen.
  - b. Vedligeholdelse af kunststofoverflader
    - Fundamentets kunststofoverflade rengøres med en fugtig klud eller en mikrofiberklud, evt. med et mildt rengøringsmiddel.
    - Ingen brug af skurrende rengøringsmidler!
    - Vær opmærksom på, at forskellige hårkemikalier (navnlig direkte indtrækkende farver) efterlader varige pletter på kunststofoverflader.

#### 4. Højdejustering: (fig. 3)

Inden kunden sætter sig, skal du sætte stolen i den laveste position:

- Tryk på fodkontakten (fig. 8) til venstre (-)
- **BEMÆRK: Før du aktiverer fodkontakten, skal du sikre dig, at ingen genstande såsom støttepude, håndtasker osv. står tæt på shampoo-stationerne eller læner sig op ad dem!! Dette kan føre til skader på shampoostationen og genstandene!!**
- Forlæng benstøtten med fjernbetjeningen.

Indstil din personlige, ergonomisk optimale arbejds højde:

- Tryk på højre fodkontakt (+), indtil den ergonomisk optimale arbejds højde er nået.

#### **BEMÆRK:**

- **Efter endt behandling bringes stolen tilbage i den laveste position, først derefter trækkes benstøtten helt tilbage!**
- **Risiko for kvæstelser! Kunden må kun rejse sig, når stolen er i den laveste position!**

#### 5. Tilbehør

- Plastovertræk (fig. 6)  
For at skåne stolens overtræksstof kan der trækkes et plastovertræk ned over ryglænet.

#### 6. Forskellige former for strømforsyning

##### a. Fast installation (230V/50Hz vekselspænding)

- Den elektriske benstøtte er forbundet med et netkabel via en transformer-/styreenhed.
- **Tilslutningen til strømforsyningsnettet skal etableres af en autoriseret elektriker!**

##### b. Netkabel (230V/50Hz vekselspænding)

- Den elektriske benstøtte slutes via en transformer-/styreenhed til en forskriftsmæssigt sikret stikkontakt med et udvendigt liggende netkabel.
- Ekstra valgmulighed: Kabelkanal til gulvfastgørelse (fig. 7), så man ikke kan falde over ledningerne. Strømkablet lægges fra vaskeanlægget gennem kabelkanalen og videre til stikkontakten.

- Bortskaffelse:** Ved bortskaffelse af disse produkter kan de offentligretlige bestemmelser indeholde særlige forskrifter vedrørende bortskaffelsen. Vi beder Dem venligst overholde disse.
- Tekniske data:** Strømspænding: Indgangsspænding 230 V AC +/- 10%, / 50 Hz  
Strømindgang: 150 W  
Beskyttelsesklasse: II, med yderligere jordforbindelse 
- Konformitet:** Produktet er CE-mærket iht. følgende europæiske direktiver:  
2014/35 / EU Low Voltage Directive (Lavspændingsdirektivet)  
2014/30 / EU Electromagnetic compatibility (Elektromagnetisk kompatibilitet)  
2011/65 / EU RoHS Directive (RoHS-direktiv)  
Overensstemmelseserklæringen er deponeret hos distributøren:  
OLYMP GmbH & CO.KG  
Hohenheimer Strasse 91-97  
70184 Stuttgart
- Bemærk: Vi forbeholder os ret til at foretage tekniske og visuelle ændringer i produktet i forbindelse med produktudvikling.
- Garanti:** Vi yder et års garanti fra leveringsdatoen. Derudover gælder lovbestemte bestemmelser.  
Garantien udløber i tilfælde af forkert tilslutning eller ukorrekt brug.