

LavaSit COMFORT

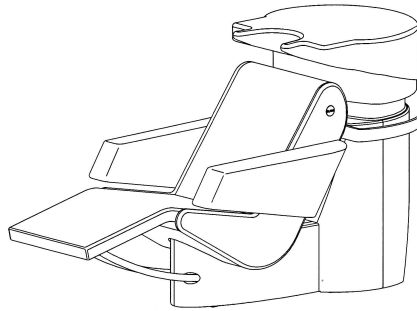

- DE Bedienungsanleitung
- GB Operating Instructions
- NL Handleiding
- FR Mode d'emploi
- IT Istruzioni per l'uso
- ES Instrucciones de servicio
- NO Bruksanvisning
- SE Bruksanvisning
- FI Käyttöohje
- DK Brugsvejledning

OLYMP GmbH & Co. KG, Germany
Hohenheimer Str. 91 - 97, 70184 Stuttgart
Postfach 10 36 63, 70031 Stuttgart
Telefon +49 711 2131-0
Telefax +49 711 2131-179

OLYMP[®]
BEST SALON INSPIRATION

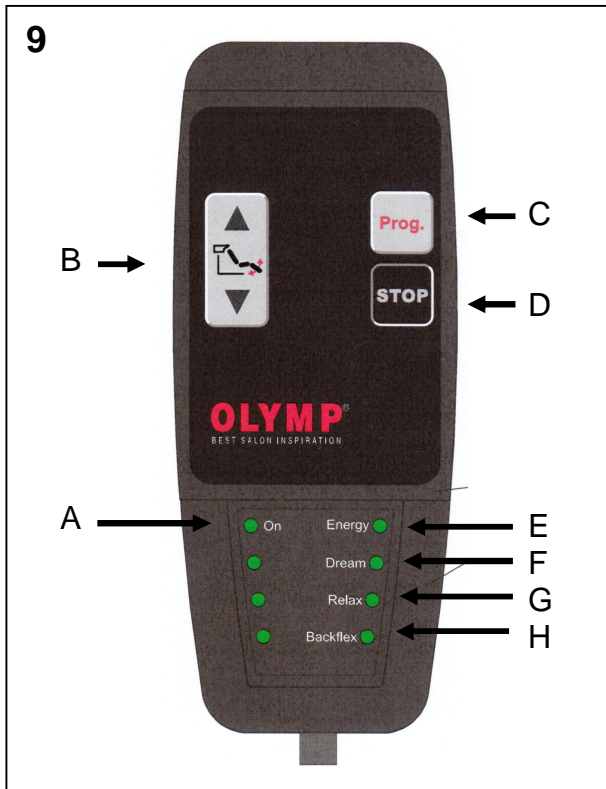
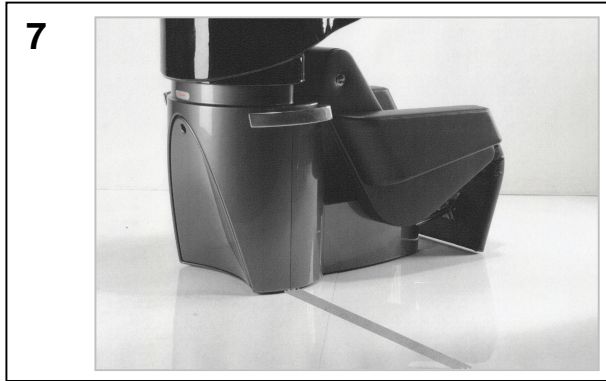
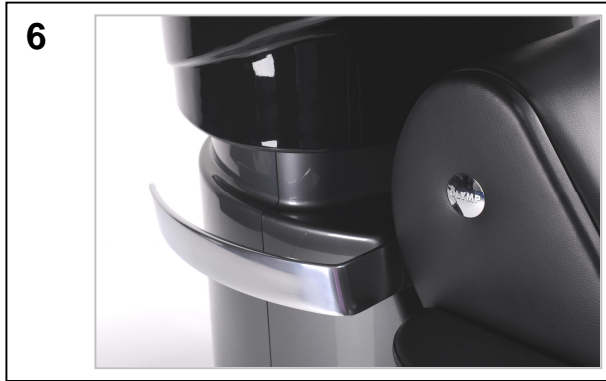

Um alle Funktionen Ihrer neuen OLYMP Waschanlage „LavaSit Comfort“ optimal nutzen zu können, lesen Sie bitte die Bedienungshinweise sorgfältig durch.

LavaSit Comfort ist eine multifunktionale Waschanlage für Haarwäsche und Farbbehandlung.

Die Waschanlage entspricht dem aktuellen Stand der Technik und ist betriebsicher. Dennoch können von dieser Anlage Gefahren ausgehen. Vor allem dann, wenn sie von nicht ausreichend ausgebildetem Personal bedient wird oder wenn sie unsachgemäß, und nicht, wie für ihren bestimmungsmäßigen Gebrauch vorgesehen, verwendet wird.

Personal, das mit dieser Anlage arbeitet, muss anhand dieser Bedienungsanleitung in die Bedienung, Reinigung und Pflege der Anlage eingewiesen werden.

Unbefugte Benutzung:

Die Waschanlage darf keinen unbefugten Personen zur Benutzung überlassen werden. Insbesondere nicht Personen (einschließlich Kindern) mit eingeschränkten physischen, sensorischen oder geistigen Fähigkeiten, es sei denn, sie werden durch eine für ihre Sicherheit zuständige Person beaufsichtigt oder erhalten von ihr Anweisungen, wie die Anlage zu benutzen ist.

Sicherheitsrelevante Warnhinweise:

- Die Waschanlage ist für den Betrieb in sauberen und trockenen Räumen mit normaler Zimmer-temperatur bestimmt.
- Die Montage sowie Wartungs- und Reparaturarbeiten dürfen nur von autorisiertem Servicepersonal oder einem OLYMP-Techniker durchgeführt werden. Die beiliegende Montageanleitung „Bodenmontage und Reiheninstallation“ bzw. „Wandmontage und Reiheninstallation“ sind nur für die Benutzung durch diese Personen bestimmt.
- Der Einbau einer Fehlerstrom-Schutzeinrichtung (FI/RCD) mit einem Bemessungsauslösestrom von nicht mehr als 30mA ist in der Hausinstallation vorzusehen. Der elektrische Anschluss sowie der Einbau einer Fehlerstrom-Schutzeinrichtung in die Hausinstallation darf nur von einer Elektrofachkraft durchgeführt werden.
- Wir empfehlen regelmäßige Überprüfungen nach DGUV-3 / VDE 0701-0702 von autorisiertem Servicepersonal durchführen zu lassen.
- Die Waschanlage LavaSit Comfort darf nur mit Zubehörteilen (siehe Punkt 4), die vom Hersteller zugelassen sind, betrieben und kombiniert werden.
- Weisen Sie das autorisierte Servicepersonal darauf hin, dass bei Wartungs- und Reparaturarbeiten nur Originalteile vom Hersteller verwendet werden dürfen.
- Die Waschanlage mit Netzkabel darf nicht über ein Verlängerungskabel an das Stromnetz angeschlossen werden. Der Netzstecker muss jederzeit zugänglich sein, damit er jederzeit aus der Wandsteckdose gezogen werden kann.
- Bei einer Reiheninstallation von mehreren Waschanlagen darf das Netzkabel einer Anlage nicht durch eine weitere Anlage weitergeführt werden.
- Wenn das Netzkabel dieses Gerätes beschädigt wird, muss es durch den Hersteller oder seinen Kundendienst oder eine ähnlich qualifizierte Person ersetzt werden, um Gefährdungen zu vermeiden.
- Reinigung und Pflege der Waschanlage (siehe 1.e) nur durch unterwiesenes Reinigungspersonal erledigen lassen.

1. Multifunktionsbecken (Bild 3)

- a. Langhaarbecken mit Einhebel-Mischbatterie und Handbrause
 - Regulieren Sie die Strahlstärke und Temperatur des Wassers mit dem Hebel der Mischbatterie.
- b. Integrierte Aufnahme für Färbebecher
 - Setzen Sie den Färbebecher in die Aufnahmemulde.
- c. Extra großes Haarsieb
 - Ziehen Sie das Haarsieb am Mittelgriff aus dem Abfluss, um es zu reinigen.
- d. Ergonomisch geformter Nackenausschnitt mit Griffelementen für einfaches Kippen in kundenangepasste Position
 - Ihr Kunde kann sich das Waschbecken an den Griffen in die für ihn angenehmste Position kippen.

Pflegehinweise für die Keramik

- Mit einem weichen Tuch oder Mikrofasertuch trockenreiben.
- Hartnäckige Verschmutzungen und Kalkablagerungen mit einem milden Reiniger entfernen.
- Keinesfalls scheuernde Reinigungsmittel verwenden!

2. Komfort-Sessel

Sessel mit elektromotorisch ausfahrbarer Beinauflage und Shiatsu-Massagefunktion

- Was ist Shiatsu-Massage?
 - > Kombination aus fernöstlicher Heilmassage und westlicher anatomisch-physiologischer Behandlungstechnik durch Fingerdruck
- Wozu dient Shiatsu?
 - > körperliche Verspannungen und Verhärtungen können sich auflösen
 - > Stresssymptome und deren Folgen können abgebaut werden
 - > Vitalisierung des Organismus, Selbstheilungskräfte des Körpers können aktiviert werden
 - > ein Zustand des Entspannens und Relaxens kann sich einstellen
- Wie arbeitet die LavaSit Komfort Shiatsu-Massagefunktion?
 - > im Rücken des Sessels ist ein Massagemodul integriert
 - > bewegliche Rollen üben durch das Polster hindurch manuellen Druck auf den Rücken aus
 - > durch eine vertikale Führung wird der obere und untere Rückenbereich des Kunden erreicht
- Medizinische Hinweise:
 - > Schwangere, Kranke und Kinder sollten die Shiatsu-Massage nicht benutzen.
 - > Bei Verletzungen der Wirbelsäule oder nach Operationen kann die Massage gefährlich sein. Im Zweifelsfall sprechen Sie vorher mit Ihrem Arzt.
 - > Massieren sollte niemals als unangenehm empfunden werden. Übertriebene Massagen können den Körper auch schädigen. Wenn Sie Schmerzen empfinden brechen Sie die Massage sofort ab.
 - > Die Shiatsu-Massagefunktion kann keine Physiotherapie ersetzen.
- Für Kunden mit einer Körpergröße von unter ca. 155 cm empfehlen wir die Verwendung des mitgelieferten Auflagekissens.
- Mit der Multi-Tasten-Fernbedienung (Bild 9) können Sie sowohl die Beinauflage als auch die Massagefunktionen wie folgt steuern:
 - A Leuchtet die Kontrollleuchte „On“ (A) grün, ist Ihre Anlage am Strom angeschlossen und betriebsbereit.
 - B Ausfahren und Absenken der Beinauflage (Bild 2) mit der Tastenkombination (B).
Mit der ▲ -Taste fahren Sie die Beinauflage stufenlos hoch.
Mit der ▼ -Taste senken Sie die Beinauflage stufenlos ab.
In den Endpositionen wird die Beinauflage automatisch gestoppt.
 - > Wir empfehlen, zuerst die Beinauflage auszufahren und dann die Massage einzuschalten.
 - > Wird zuerst die Massage eingeschaltet, so kann die Beinauflage systembedingt erst nach ca. 4 Sekunden ausgefahren werden.
 - C Mit der Taste „Prog.“ (C) wählen Sie das Massageprogramm:
 - Taste 1x drücken = Programm 1 „Energy“:
 - > kräftige Massage im gesamten Rückenbereich
 - > Kontrollleuchte „Energy“ (E) leuchtet:
 - Taste 2x drücken = Programm 2 „Dream“:
 - > schwache Massage im gesamten Rückenbereich
 - > Kontrollleuchte „Dream“ (F) leuchtet

- Taste 3x drücken = Programm 3 „Relax“:
 > mittelstarke Massage im gesamten Rückenbereich
 > Kontrollleuchte „Relax“ (G) leuchtet
- Taste 4x drücken = Programm 4 „Backflex“:
 > Dehnung nur im Lendenwirbelbereich
 > Kontrollleuchte „Backflex“ (H) leuchtet
- Taste 5x drücken = zurück zu Programm 1

D Mit der „STOP“-Taste (D) können Sie jederzeit alle Massageprogramme ausschalten. (Massageeinheit fährt zurück in Parkposition). Während dieser Zeit (ca. 15 Sekunden) kann die Beinauflage nicht betätigt werden! Um dem Kunden einen schnellen Ausstieg aus der Waschanlage zu ermöglichen empfehlen wir, zuerst die Beinauflage einzufahren (B) und dann erst die Massage auszuschalten (D).

- Die Massagefunktion schaltet sich nach 16 Minuten automatisch ab. Sie kann sofort wieder mit der Taste „Prog.“ gestartet werden.
- Die Fernbedienung haftet magnetisch an dem Halteknopf an der Seite der Rückenlehne links oder rechts (Bild 8)

Wichtiger Nutzungshinweis zu der Fernbedienung:



Die Fernbedienung der Waschanlage ist für die ausschließliche Nutzung mit trockenen Händen durch den Kunden konzipiert. Um einen störungsfreien Betrieb der elektronischen Komponenten garantieren zu können, darf die Fernbedienung keinesfalls mit Wasser, Shampoo oder anderen Flüssigkeiten in Berührung kommen.

Das Bedienen mit schaumigen oder verschmutzten Händen stört die Funktion der Fernbedienung und der elektrischen Bauteile nachhaltig und kann darüber hinaus zu dauerhaften Verschmutzungen der Tasten führen.

Bei etwaigen Schäden an der Elektronik durch Nässeeinwirkung ist eine Gewährleistung ausgeschlossen!

Bei ausnahmsweiser Nutzung der Fernbedienung durch den Friseur weisen wir ausdrücklich auf die unbedingte Verwendung des Kunststoff-Schoners hin.

3. Unterbau

Die Installationen und Eckventile befinden sich im Unterbau hinter der Revisionsklappe.

Hinweis:

- > Wir empfehlen, die Zuleitungen mit einer zentralen Absperrvorrichtung zu versehen.
- > Wenn die Anlage ohne eine entsprechende Absperrvorrichtung betrieben wird, müssen die Eckventile nach Betriebsschluss geschlossen werden.

a. Revisionsklappe (Bild 4)

- Zum Öffnen in die obere Aussparung greifen und durch Ziehen die Magnetverbindung lösen, dann aus der unteren Aufnahme heben.
ACHTUNG: vor dem öffnen der Revisionsklappe stets das komplette System stromlos schalten und gegen unbeabsichtigtes Wiedereinschalten sichern!
- Zum Schließen Klappe zuerst unten einstellen und anschließend oben die Magnetverbindung wieder einrasten.

b. Pflegehinweise für Kunststoffoberflächen

- Reinigen Sie die Kunststoffoberfläche des Unterbaus mit einem feuchten Lappen oder einem Mikrofasertuch, ggf. mit einem milden Haushaltsreiniger.
- Keinesfalls scheuernde Reinigungsmittel einsetzen!
- Bitte beachten Sie, dass verschiedene Haarchemikalien (vor allem direkt ziehende Farben) auf Kunststoffoberflächen Flecken verursachen, die nicht mehr beseitigt werden können.

4. Zubehör

- Stuhlschoner (Bild 5)
Zum Schutz des Bezugsstoffes können Sie einen Stuhlschoner über die Rückenlehne des Sessels ziehen.
- Handtuchhalter (Bild 6)
Die Waschanlage kann optional mit einem verchromten Handtuchhalter ausgerüstet sein (links, rechts oder beidseitig – pro Seite ist jedoch nur ein Handtuchhalter oder eine Ablageschale möglich).

5. Varianten der Stromversorgung

a. Festanschluss (230V/50Hz Wechselspannung)

- Die Elektromotoren der elektrischen Beinauflage sowie die Shiatsu-Massage werden über eine Trafo-/Steuereinheit mit einem bauseitigen Netzkabel verbunden.
- Der Anschluss an das Stromnetz ist von einer Elektrofachkraft herzustellen!

b. Netzkabel (230V/50Hz Wechselspannung)

- Die Elektromotoren der elektrischen Beinauflage sowie die Shiatsu-Massage werden über eine Trafo-/Steuereinheit mit einem außen liegenden Netzkabel in eine bauseitige Schutzkontakt-steckdose eingesteckt.
- Optional: Kabelkanal zur Bodenbefestigung (Bild 7) zur Reduzierung der Stolpergefahr. Legen Sie das Stromkabel von der Waschanlage durch den Kabelkanal zur Steckdose.
- Bei einer Waschanlage mit Wandmontage (Wasser und Abwasser über Installationsschacht von der Wand) kann das Netzkabel im oberen Bereich des Installationsschachtes zur Wand geführt und dort in eine Wandsteckdose eingesteckt werden.
- Bei einer Reiheninstallation von mehreren Waschanlagen darf das Netzkabel einer Anlage nicht durch eine weitere Anlage weitergeführt werden!

Entsorgung: Für die Entsorgung dieses Erzeugnisses können öffentlich-rechtliche Bestimmungen besondere Vorschriften hinsichtlich der Entsorgung enthalten. Wie bitten diese zu beachten.

Technische Daten: Netzspannung: Input 230V AC +/- 10%, 50Hz

Leistung: 60 W

Schutzklasse: II, mit zusätzlichem Erdanschluss



Konformität: In Übereinstimmung mit folgenden Europäischen Richtlinien wurde auf dem Produkt das CE-Zeichen angebracht:

2014/35/EU Niederspannungsrichtlinie
2014/30/EU Elektromagnetische Verträglichkeit
2011/65/EU RoHS-Richtlinie

Die Konformitätserklärung ist beim Inverkehrbringer hinterlegt:
OLYMP GmbH & CO.KG
Hohenheimer Strasse 91-97
70184 Stuttgart

Hinweis: Im Zuge von Produktverbesserungen behalten wir uns technische und optische Veränderungen am Produkt vor.

Gewährleistung: Auf die Waschanlage OLYMP LavaSit Comfort gewähren wir ein Jahr Gewährleistung ab Lieferdatum. Im Übrigen gelten die gesetzlichen Bestimmungen. Die Gewährleistung erlischt bei unsachgemäßem Anschluss sowie unsachgemäßer Nutzung.

In order to utilise all functions of your new OLYMP wash unit „LavaSit Comfort“ optimally, please read the operation instructions carefully.

„LavaSit Comfort“ is a multifunctional shampoo station for hair washing and color treatment.

Although the wash unit corresponds to the state of the art and is safe to operate, it must be considered a potential source of danger, in particular when operated by insufficiently trained personnel or used improperly and not as prescribed. In case of non-intended use, the warranty expires.

Personnel working with this unit must be instructed in its operation, cleaning and care based on this instruction manual.

Unauthorized use: The unit should not be operated by unauthorized persons. In particular, its use by the following persons (including children) must be prevented:

persons with limited physical, sensory or mental capacity, unless supervised by a person responsible for their safety, or receiving operating instructions by such person.

Safety warnings:

- The wash unit is intended for operation in clean and dry rooms at normal room temperature.
- Installation as well as maintenance and repair work must only be carried out by authorised service personnel or an OLYMP technician. The attached installation instructions „Floor fitting and inline installation“ or „Wall fitting and in-line installation“ are intended for these persons only.
- The installation of a residual current device (FI / RCD) with a rated tripping current of not more than 30mA shall be provided in the house installation.
- We recommend a regular check according to DGUV-3 / VDE 0701-0702 be performed by authorised service personnel.
- The LavaSit Comfort unit must be operated and combined only with accessories (see point 4) which are approved by the manufacturer.
- Instruct the authorised service personnel when performing maintenance or repairs that only original components from the manufacturer must be used.
- The wash unit with power supply cable must not be connected to the power supply by means of an extension cable. The power supply plug must be accessible at all times, so that it can be isolated from the wall socket at any time.
- In case of in-line installation of several wash units, the power supply cable must not be connected via a further unit.
- In case the power supply cable is damaged it must be replaced by the manufacturer or his service contractor or a similarly qualified person in order to prevent hazard.
- Cleaning and care of the wash unit (see 1.e) must only be performed by cleaners who have received instructions.

1. Multifunction basin (Fig. 3)

- a. Long hair basin with single lever mixing battery and hand spray
 - The intensity and temperature of the water jet are regulated by means of the mixer battery lever.
- b. Integrated holder for hair-dye beaker
 - Place the hair-dye beaker in the holder aperture.
- c. Extra large hair sieve
 - To clean the hair sieve, remove it from the drain outlet by means of the handle.
- d. Ergonomically designed neckrest with grips enabling easy tilting into position
 - By means of the grips, the customer can tilt the shampoo basin into the position most comfortable for her.

e. Cleaning ceramic parts

- Rub dry with a soft cloth or microfibre cloth.
- Stubborn spots and calcified deposits should be removed using a mild cleansing agent.
- On no account should abrasive cleansers or solvents be used!

2. Comfort Chair

Chair with Electro-Motor Driven Leg Rest and Shiatsu Massage Function

- What is a shiatsu massage?
 - > A combination of far eastern medicinal massage and western anatomic-physiological treatment using finger pressure
- What good is shiatsu?
 - > Bodily tension and indurations can be dissipated
 - > Stress symptoms and their consequences can be relieved
 - > Vitalisation of the organism, bodily self-healing can be activated
 - > A state of relaxation can be achieved
- How does the Comfort shiatsu massage function work?
 - > A massage module is integrated in the backrest of the chair
 - > Moving rollers apply manual pressure on the back through the upholstery
 - > Vertical movement reaches the customers' upper and lower back sections
- Medical Warnings:
 - > Pregnant women, sick persons and children should not use the shiatsu massage.
 - > If injury to the spine exists or after operations the massage can be dangerous.
In case of uncertainty ask your doctor's advice beforehand.
 - > Massage should never give an unpleasant feeling. Excessive massages can be harmful for your body. If you get an unpleasant feeling break off the massage immediately.
 - > The shiatsu massage function cannot replace physiotherapy.
- We recommend use of the seat cushion for customers who are less than about 155 cm tall.
- You can control the leg rest as well as the massage function using the multi-button remote control as follows (Fig. 9):
 - A When the control lamp „On“ (A) lights up green, your system is under power and ready for use.
 - B Use the button combination (B) for extending and lowering the leg rest (Fig. 2)
 - With button ▲ you raise the leg rest progressively.
 - With button ▼ you lower the leg rest progressively.
 - The leg rest stops automatically at the end position.
 - > We recommend first extending the leg rest and then turn on the massage.
 - > If you switch on the massage first, the leg rest can be extended only after about 4 seconds due to the system.
 - C Use the „Prog.“ (C) button for the massage programme:
 - Press button 1x = Programme 1 „Energy“:
 - > powerful massage over the whole back
 - > control lamp „Energy“ (E) lights up:
 - Press button 2x = Programme 2 „Dream“:
 - > light massage over the whole back
 - > control lamp „Dream“ (F) lights up
 - Press button 3x = Programme 3 „Relax“:
 - > medium strength massage over the whole back
 - > control lamp „Relax“ (G) lights up

Press button 4x = Programme 4 „Backflex“:
> stretching of the lumbar vertebrae only
> control lamp „Backflex“ (H) lights up

Press button 5x = return to programme 1

D By means of the „STOP“ button (D) you can switch off all massage programmes at any time. (Massage unit returns to park position). During this period (approx. 15 Sec.) the footrest cannot be operated! To provide a comfortable exit from the wash unit for the clients, you have to remove the footrest (B) and after that you have to switch off the massage function (D).

- The massage function switches off automatically after 16 minutes. It can be restarted immediately using button „Prog.“ (C).
- The remote control is held magnetically at the holding button at the side of the backrest on the left and the right (Fig. 8).

Important user information regarding the remote control:



The wash-basin remote control unit is designed exclusively for the use of clients with dry hands. To guarantee correct operation of the electronic components, the remote control unit must in no circumstances be allowed to come into contact with water, shampoo or other fluids.

If it is operated with hands covered in foam, or with dirty hands, the remote control unit will not operate correctly, there will be lasting damage to the electrical components, and the keys may become permanently soiled.

The guarantee does not cover damage to the electronics as a result of the effects of wetness! If, in exceptional circumstances, stylists need to operate the remote control themselves, it is essential that the plastic cover be used.

3. Base

The installations and corner valves are located in the base behind the inspection cover.

Please Note:

- > We recommend to provide the supply lines with a central shut-off device.
 - > If the system is operated without a suitable shut-off device, the angle valves must be closed at the end of business hours.
- a. Inspection cover (fig. 4)
- To open, grasp the upper recess and pull to release magnetic connector, then lift out of the lower seating.
WARNING: Always isolate the complete system and secure against unintended switch-on before opening the inspection cover!
 - When closing the cover first align below and afterwards click back into the magnetic connector above.
- b. Care of the plastic surfaces
- Clean the plastic surface of the base with a damp cloth or a micro-fibre cloth, if necessary with a mild household cleaning fluid.
 - Under no circumstance use an abrasive cleaner!
 - Please ensure that spots of various hair chemical agents (above all directly applied colouring agents) do not fall on the plastic surfaces, as these cannot be removed.

4. Accessories

- Seat cover (Fig. 5)
To protect the upholstery you can lay a cover over the back of the seat.
- Towel holder (Fig. 6)
As an optional extra the wash unit can be equipped with a chromed towel holder (on the left, the right or on both sides - on each side, however, only one towel holder or one oddments tray is possible).

5. Variants of the power supply

a. Direct wiring (230V/50Hz AC)

- The electrically operated leg rest is connected via a transformer/control unit with a power cable supplied by the customer.
- Connection to the power supply must be made only by a qualified electrician!

b. Power supply (230V/50Hz AC)

- The electrically operated leg rest is plugged into a cover protected socket supplied by the customer via a transformer/control unit with an external power cable.
- Optional: Cable conduit for floor anchoring (Fig. 7) to reduce risk of tripping. Lay the power supply cable from the wash unit through the conduit to the socket.
- If the wash unit is wall mounted (input and output water via installation shaft from the wall), the power supply cable can be laid to the wall in the upper area of the installation shaft and be plugged into a wall socket there.
- When several units are installed in-line the power supply cable of one unit must not be connected further to another unit!

Disposal: For the correct disposal of this product, special national regulations or ordinances may apply. Please observe these regulations carefully.

Technical data:

Mains voltage:	Input 230 V AC +/- 10%, / 50 Hz
Power input:	60 W
Protective class:	1I, with additional grounding connection 

Conformity: In accordance with the following European Directives, the product has been CE marked:

2014/35 / EU Low Voltage Directive
2014/30 / EU Electromagnetic compatibility
2011/65 / EU RoHS Directive

The declaration of conformity is deposited with the distributor:
OLYMP GmbH & CO.KG
Hohenheimer Strasse 91-97
70184 Stuttgart

Note: in the course of product improvements, we reserve the right to make technical and visual changes to the product

Warranty: We grant one year warranty from the date of delivery. Otherwise, the statutory provisions apply. The warranty expires in case of improper connection as well as improper use.

Lees de gebruiksaanwijzing zorgvuldig door om optimaal gebruik te kunnen maken van alle functies van uw nieuwe OLYMP wasinstallatie „LavaSit Comfort“.

De „LavaSit Comfort“ is een multifunctioneel shampoostation om haar te wassen en kleuren.

De wasinstallatie voldoet aan de actuele stand van de techniek en is veilig. Toch kan ook deze installatie gevaarlijk zijn. Met name als het apparaat wordt bediend door onvoldoende geschoold personeel of als het verkeerd en niet conform het reglementaire gebruik wordt gebruikt. De garantie komt te vervallen wanneer gebruikt voor onbeoogde doeleinden.

Personeel dat met deze installatie werkt, moet aan de hand van deze gebruiksaanwijzing op de hoogte zijn gebracht van de bediening, reiniging en het onderhoud van de installatie.

Onbevoegd gebruik!

De installatie mag niet worden gebruikt door onbevoegden. Dit geldt met name voor personen (ook kinderen) met een beperkt lichamelijk, sensorisch en verstandelijk vermogen, tenzij dergelijke personen door een voor hun veiligheid verantwoordelijke persoon worden begeleid of van deze persoon aanwijzingen hebben gekregen hoe de installatie moet worden bediend.

Specifieke veiligheidsrichtlijnen:

- De wasinstallatie is bestemd voor het gebruik in schone en droge ruimten met een normale kamertemperatuur.
- De montage alsmede onderhouds- en reparatiewerkzaamheden mogen uitsluitend worden uitgevoerd door geautoriseerd onderhoudspersoneel of een OLYMP-monteur. De bijgevoegde montagehandleiding „Vloermontage en serie-installatie“ resp. „Wandmontage en serie-installatie“ zijn uitsluitend bestemd voor gebruik door deze personen.
- Er moet een aardlekschakelaar (FI / RCD) met een nominale uitschakelstroom van niet meer dan 30mA worden toegevoegd aan de huisinstallatie.
- Wij adviseren om regelmatige controles vlg. DGUV-3 / VDE 0701-0702 door geautoriseerd onderhoudspersoneel te laten uitvoeren.
- De wasinstallatie LavaSit Comfort mag uitsluitend met accessoires (zie punt 4) die door de fabrikant zijn goedgekeurd, worden gebruikt en gecombineerd.
- Maak het geautoriseerde onderhoudspersoneel erop attent dat bij onderhouds- en reparatiewerkzaamheden uitsluitend originele onderdelen van de fabrikant mogen worden gebruikt.
- De wasinstallatie met netsnoer mag niet via een verlengsnoer op het lichtnet worden aangesloten. De stekker moet te allen tijde toegankelijk zijn zodat deze op elk moment uit het stopcontact kan worden getrokken.
- Bij een serie-installatie van meerdere wasinstallaties mag het netsnoer van een installatie niet op een installatie ernaast worden aangesloten.
- Als het netsnoer van deze wasinstallatie wordt beschadigd, moet het door de fabrikant of zijn servicedienst of een soortgelijk gekwalificeerde persoon worden vervangen om risico's te voorkomen.
- Laat reiniging en onderhoud van de wasinstallatie (zie 1.e) uitsluitend door hierin geïnstrueerd schoonmaakpersoneel uitvoeren.

1. Multifunctioneel bekken (afb. 3)

- a. Bekken voor lang haar met éénhendel mengkraan en handdouche
 - Reguleer de straalsterkte en temperatuur van het water met de hendel van de mengkraan.
- b. Geïntegreerde opname voor verbekers
 - Zet de verbeker in de opname-utholling.
- c. Extra grote haarzeef
 - Trek de haarzeef aan de greep in het midden uit de afvoer om hem schoon te maken.

Ergonomisch gevormde nekuitsparing met greep-elementen om hem gemakkelijk in de juiste stand voor de klant te kunnen kantelen

- Uw klant kan het wasbekken met de grepen in de voor haar/hem aangenaamste positie zetten.

d. Onderhoudsinstructies voor de keramische onderdelen

- Met een zachte doek of doek van microfibre droogwrijven.
- Hardnekkig vuil en kalkafzettingen met een mild schoonmaakmiddel verwijderen.
- Nooit schurende schoonmaakmiddelen gebruiken!

2. Comfortstoel

Stoel met elektromotorisch uitschuifbare voetensteun en shiatsu-massagefunctie

- Wat is shiatsumassage?
 - > Een combinatie van geneeskrachtige massage uit het Verre Oosten en anatomisch-fysiologische behandelingstechniek uit de Westerse wereld door druk met een vinger
- Waarvoor dient shiatsu?
 - > Lichamelijke spanningen en verhardingen kunnen verdwijnen
 - > Stresssymptomen en hun gevolgen kunnen worden verholpen
 - > Vitalisering van het organisme, zelfgenezeningskrachten van het lichaam kunnen worden geactiveerd
 - > Een toestand van ontspanning en relaxatie kan ontstaan
- Hoe werkt de LavaSit Comfort shiatsu-massagefunctie?
 - > In de rug van de stoel is een massagemodule geïntegreerd
 - > Beweegbare rollen oefenen door het kussen heen manuele druk op de rug uit
 - > Door verticale geleiding wordt het bovenste en onderste deel van de rug van de klant bereikt
- Medische informatie:
 - > Zwangeren, zieken en kinderen mogen de shiatsumassage niet gebruiken.
 - > In geval van letsel aan de wervelkolom of na operaties kan de massage gevaarlijk zijn. In geval van twijfel moet u van tevoren uw arts raadplegen.
 - > Een massage mag nooit een onprettig gevoel veroorzaken. Overdreven massages kunnen negatieve effecten op het lichaam hebben. Als u pijn voelt, moet u de massage direct stoppen.
 - > De shiatsu-massagefunctie kan geen fysiotherapie vervangen.
- Voor klanten kleiner dan ca 155 cm adviseren wij het gebruik van het meegeleverde losse kussen.
- Met de afstandsbediening (afb. 9) kunt u zowel de voetensteun als de massagefuncties als volgt sturen:
 - A Als het controlelampje 'On' (A) groen verlicht is, is het apparaat op de stroom aangesloten en klaar voor gebruik.
 - B Uitschuiven en neerlaten van de voetensteun (afb. 2) met de knoppencombinatie (B).
Met de ▲-knop stuurt u de voetensteun traploos naar boven.
Met de ▼-knop stuurt u de voetensteun traploos naar onderen.
Op de eindpunten wordt de voetensteun automatisch gestopt.
 - > Wij raden u aan eerst de beensteun te verlengen en dan de massage in te schakelen.
 - > Als eerst de massage in ingeschakeld, dan kan de beensteun ongeveer na 4 sec worden verlengd.
 - C Met de knop 'Prog.' (C) selecteert u het massageprogramma:
 - Knop 1x indrukken = programma 1 'Energy':
 - > krachtige massage van de gehele rug
 - > controlelampje 'Energy' (E) brandt:
 - Knop 2x indrukken = programma 2 'Dream':
 - > zwakke massage van de gehele rug
 - > controlelampje 'Dream' (F) brandt

- Knop 3x indrukken = programma 3 'Relax':
 > middelkrachtige massage van de gehele rug
 > controlelamp 'Relax' (G) brandt
- Knop 4x indrukken = programma 4 'Backflex':
 > strekking alleen ter plaatse van de lendenwervels
 > controlelampje 'Backflex' (H) brandt
- Knop 5x indrukken = terug naar programma 1

D Met de 'STOP'-knop (D) kunt u op elk moment alle massageprogramma's uitschakelen. (massage-eenheid beweegt terug naar parkeerpositie). Gedurende deze tijd (ca 15 seconden) kan de voetensteun niet ingesteld worden! Om een snel verlaten van de installatie voor de klant mogelijk te maken adviseren wij u eerst de voetensteun te laten zakken (B) en daarna pas de massage uit te zetten (D).

- De massagefunctie schakelt na 16 minuten automatisch uit. Ze kan direct weer met de knop 'Prog.' (C) worden gestart.
- De afstandsbediening klikt magnetisch vast aan de sierknop aan de zijkant van de rugleuning links of rechts (afb. 8).

Belangrijke aanwijzing bij het gebruik van de afstandsbedieningen



De afstandsbediening van de wasinstallatie is uitsluitend voor het gebruik met droge handen door de klant geconcipeerd.

Om een storingsvrij gebruik van de elektronische componenten te kunnen garanderen mag de afstandsbediening nooit met water, shampoo of andere vloeistoffen in aanraking komen.

Het bedienen met vuile handen of handen vol schuim stoort het functioneren van de afstandsbediening en de elektrische onderdelen blijvend en kan bovendien tot permanent vuil op de toetsen leiden.

Bij eventuele schade aan de elektronica door vochtinwerking is garantie uitgesloten!

Als de afstandsbediening door de kapper gebruikt wordt, wijzen wij er uitdrukkelijk op dat de kunststof hoes absoluut gebruikt moet worden.

3. Onderbouw

De installaties en stopkranen bevinden zich in de onderbouw achter het onderhoudsluik.

Opm.:

- > Wij raden u aan de voedingskabels te voorzien van een centrale uitschakeleenheid.
- > Als het systeem wordt bediend zonder een geschikte uitschakeleenheid, dan moeten de hoekventielen worden gesloten aan het einde van de werkdag.

a. Onderhoudsluik (afb.4)

- Om te openen vastpakken in de uitsparing bovenin en de magneetverbinding lostrekken, vervolgens het luik uit de onderste steun lichten.
ATTENTIE: alvorens het onderhoudsluik te openen, altijd het complete systeem stroomloos schakelen en beveiligen tegen het onbedoeld opnieuw inschakelen!
- Om te sluiten het luik eerst onder in de steun plaatsen en daarna boven de magneetverbinding weer vastklikken.

b. Onderhoudstips voor kunststof oppervlakken

- Maak het kunststof oppervlak van de onderbouw schoon met een vochtige doek of een microvezeldoek, evt. met een mild huishoudreinigingsmiddel.
- Gebruik in geen geval schurende reinigingsmiddelen!
- Let op dat verschillende haarchemicaliën (vooral direct-trekkende kleuren) op kunststof oppervlakken vlekken veroorzaken die niet meer kunnen worden verwijderd.

4. Accessoires

- Stoelhoes (afb. 5)
Om de bekleding te beschermen, kunt u een stoelhoes over de rugleuning van de stoel trekken.
- Handdoekhouder (afb. 6)
De wasinstallatie kan optioneel zijn uitgerust met een verchromde handdoekhouder (links, rechts of aan weerszijden - per kant is echter slechts één handdoekhouder of een planchet mogelijk).

5. Varianten van stroomtoevoer

a. Vaste aansluiting (230V/50Hz wisselstroom)

- De elektrische beensteun is via een trafo-/regeleenheid verbonden met een vaste lichtnetaansluiting.
- De aansluiting op het lichtnet dient te worden gedaan door een geschoolde elektricien!

b. Netsnoer (230V/50Hz wisselstroom)

- De elektrische beensteun wordt via een trafo-/regelenheid met een extern netsnoer aangesloten op een voorhanden contactdoos met randaarde.
- Optioneel: Kabelgoot voor bevestiging op de vloer (afb. 7) ter vermindering van het risico op struikelen. Leg het stroomsnoer van de wasinstallatie door de kabelgoot naar het stopcontact.
- Bij een wasinstallatie met wandmontage (watertoevoer en waterafvoer via een installatieschacht in de muur) kan het netsnoer bovenin de installatieschacht naar de muur worden geleid en daar in een wandcontactdoos worden gestoken.
- Bij een serie-installatie van meerdere wasinstallaties mag het netsnoer van een installatie niet op een installatie ernaast worden aangesloten!

Afvoer: Voor het weggooien van dit product kan de wet speciale voorschriften bevatten ten aanzien van het weggooien. Houd hier rekening mee.

Technische gegevens: Netspanning: Ingang 230 V AC +/- 10%, / 50 Hz
Stroomaansluiting: 60 W
Beschermklass: II, met extra aardverbinding 

Conformiteit: Het product is CE-gemarkeerd in overeenstemming met de volgende Europese Richtlijnen:

2014/35 / EU Low Voltage Directive (Laagspanningsrichtlijn)

2014/30 / EU Electromagnetic compatibility (Elektromagnetische compatibiliteit)

2011/65 / EU RoHS Directive (RoHS Richtlijn)

De verklaring van conformiteit is neergelegd bij de distributeur:

OLYMP GmbH & CO.KG
Hohenheimer Strasse 91-97
70184 Stuttgart

Opmerking: in het kader van continue productverbeteringen, behouden wij het recht voor het product technisch en visueel aan te passen

Garantie: Wij verlenen een garantie van één jaar vanaf de aankoopdatum. Wettelijke bepalingen zijn anders van toepassing. De garantie komt te vervallen in het geval van zowel onjuiste aansluiting als incorrect gebruik.

Pour être en mesure d'utiliser de façon optimale toutes les fonctions de votre nouveau bac à shampoing « LavaSit Comfort » d'OLYMP, veuillez lire attentivement ce mode d'emploi.

„LavaSit Comfort“ est un lav-tête multifonctionnel destiné au lavage et au traitement de coloration des cheveux. Le bac à shampoing est à la pointe de la technologie et garantit un fonctionnement sûr. Néanmoins, le bac doit être considéré comme une source potentielle de danger, surtout lorsqu'il est exploité par du personnel insuffisamment qualifié ou en cas d'exploitation inappropriée et non conforme à l'utilisation prévue. La garantie expire en cas d'utilisation non prévue.

Tout personnel travaillant avec cet bac doit être instruit dans la manipulation et le nettoyage correct sur la base du présent mode d'emploi.

Utilisation non autorisée !

Des personnes non autorisées n'ont pas le droit d'utiliser le bac, et en particulier les personnes suivantes (y compris les enfants) : des personnes avec des restrictions de capacités physiques, sensorielles ou mentales, sauf sous la surveillance d'une personne responsable de leur sécurité ou sur la base d'instructions données par une telle personne.

Consignes de sécurité:

- Le bac à shampoing doit être utilisé dans des locaux propres et secs où règne une température ambiante normale.
- Le montage ainsi que les travaux d'entretien et de réparation doivent être exécutés exclusivement par du personnel de maintenance habilité ou un technicien d'OLYMP. La notice de montage « Montage au sol et installation en rangée » ou « Montage mural et installation en rangée » jointe est destinée uniquement à ces personnes.
- Un disjoncteur différentiel (FI/RCD) avec un courant de déclenchement d'intensité nominale ne dépassant pas 30 mA doit être en place en cas d'installation domestique.
- Nous recommandons de faire procéder, à intervalles réguliers, à des contrôles selon DGUV-3 / VDE 0701-0702 par du personnel de maintenance habilité.
- N'utilisez que des accessoires (voir point 4) autorisés par le fabricant.
- Attirez l'attention du personnel de maintenance habilité sur le fait qu'il ne doit utiliser que des pièces détachées du fabricant lors de travaux d'entretien et de réparation.
- Le bac à shampoing muni d'un cordon secteur ne doit pas être raccordé au réseau par l'intermédiaire d'un prolongateur. La fiche du cordon secteur doit toujours être accessible, afin qu'elle puisse être retirée à tout moment de la prise de courant murale.
- En cas d'installation en rangée de plusieurs bacs à shampoing, le cordon secteur d'un bac ne doit pas être posé à travers un autre bac.
- Si le cordon secteur du bac à shampoing est endommagé, il doit être remplacé par le fabricant, son service après-vente ou une personne ayant une qualification analogue, afin d'éviter tout danger.
- Le nettoyage du bac à shampoing (voir 1.e) ne doit être réalisé que par du personnel de nettoyage ayant reçu des instructions adéquates.

1. Vasque multifonction (illustration 3)

- a. Vasque pour cheveux longs avec mitigeur à levier et douchette
 - Réglez l'intensité du jet et la température de l'eau à l'aide du levier du mitigeur.
- b. Logement intégré pour récipients de teinture
 - Placez les récipients de teinture dans le logement.
- c. Filtre à cheveux extra grand
 - Tirez le filtre à cheveux de l'écoulement par la poignée centrale pour le nettoyer.
- d. Découpe de forme ergonomique pour la nuque avec éléments de préhension pour le basculement aisé dans la position adaptée au client
 - A l'aide des poignées, votre client peut basculer la vasque dans la position qui lui convient.

Entretien de la céramique

- La sécher avec un chiffon doux ou un chiffon en microfibre.
- Eliminer les salissures tenaces et les dépôts de calcaire avec un produit nettoyant doux.
- Ne jamais utiliser de produits à récurer !

2. Siège tout confort

Siège avec support des jambes à sortie actionné par moteur électrique et avec fonction de massage shiatsu

- Qu'est-ce que le massage shiatsu ?
 - > Combinaison de massage thérapeutique extrême-oriental et de technique occidentale anatomique et physiologique Technique de traitement par pression des doigts
- A quoi sert le shiatsu ?
 - > Les tensions corporelles et les contractures peuvent être éliminées
 - > Les symptômes de stress et leurs conséquences peuvent être réduits
 - > Vitalisation de l'organisme, les forces d'auto-guérison du corps peuvent être activées
 - > On peut obtenir un état de détente et de relaxation
- Comment marche la fonction de massage shiatsu de LavaSit Comfort ?
 - > Un module de massage est intégré dans le dossier du siège
 - > Des roulettes mobiles exercent, à travers le rembourrage, une pression manuelle sur le dos
 - > La partie inférieure et la partie supérieure du dos du client sont atteintes grâce à un guidage vertical
- Remarques médicales :
 - > Les femmes enceintes, les personnes malades et les enfants ne doivent pas utiliser le massage shiatsu.
 - > Le massage peut être dangereux en cas de lésions de la colonne vertébrale ou après des opérations. Parlez-en d'abord à votre médecin en cas de doute.
 - > Le massage ne doit jamais être ressenti comme désagréable. Les massages exagérés peuvent nuire au corps. Si vous ressentez des douleurs, interrompez le massage immédiatement.
 - > La fonction de massage shiatsu ne peut jamais remplacer la physiothérapie.
- Pour les clients ayant une hauteur de corps à 155 cm, nous recommandons d'utiliser un coussin.
- Vous pouvez commander comme suit le support des jambes et les fonctions de massage à l'aide de la télécommande multi-touches (illustration 9) :
 - A Si le voyant de contrôle « On (Marche) » (A) s'allume en vert, c'est que votre installation est raccordée au secteur et prête à l'emploi.
 - B Sortir et abaisser le support des jambes (illustration 2) avec la combinaison de touches (B).
Vous montez le support des jambes de façon continue avec la touche ▲.
Vous abaissez le support des jambes de façon continue avec la touche ▼.
Le support des jambes est automatiquement arrêté dans les positions finales.
 - > Nous vous recommandons d'abord étendre le repose-jambes et puis allumez le massage.
 - > Tout d'abord, le massage est allumé, le repose-jambes peut être étendu en raison de la chaîne uniquement au bout d'environ 4 secondes.
 - C Vous choisissez le programme de massage avec la touche « Prog. » (C) :
 - 1 pression sur la touche = Programme 1 « Energy » :
 - > Vigoureux massage de l'ensemble du dos
 - > Le voyant de contrôle « Energy » (E) s'allume :
 - 2 pressions sur la touche = Programme 2 « Dream » :
 - > Massage doux de l'ensemble du dos
 - > Le voyant de contrôle „Dream“ (F) s'allume
 - 3 pressions sur la touche = Programme 3 « Relax » :
 - > Massage d'intensité moyenne de l'ensemble du dos
 - > Le voyant de contrôle « Relax » (G) s'allume

- 4 pressions sur la touche = Programme 4 « Backflex » :
- > Extension restreinte à la zone des vertèbres lombaires
 - > Le voyant de contrôle « Backflex » (H) s'allume

5 pressions sur la touche = retour au programme 1

D La touche « STOP » (D) permet d'arrêter à tout moment tous les programmes de massage. (L'unité de massage retourne à sa position de base). Pendant ce temps (15 sec.), le repose-jambes ne peut pas être exploité! Pour aider le client se lever, nous recommandons de repart le repose-jambes (B) et après éteint le massage (D).

- La fonction de massage s'arrête automatiquement après 16 minutes. Elle peut être immédiatement redémarrée avec la touche « Prog. » (C).
- La télécommande adhère magnétiquement au bouton d'arrêt situé l'arrière du dossier à gauche ou à droite (illustration 8).

Instruction importante relative à l'utilisation de la télécommande



La télécommande de l'installation pour le shampoing est exclusivement conçue pour être utilisée par le client dans le but d'éviter tout contact avec des mains mouillées.

Afin de garantir le bon fonctionnement des composants électroniques, la télécommande ne doit en aucun cas entrer en contact avec de l'eau, du shampoing ou d'autres liquides.

Toute utilisation avec des mains sales ou couvertes de mousse entraîne à terme le dysfonctionnement de la télécommande et des composants électriques et peut encrasser de manière définitive les touches du système.

Exclusion de la garantie en cas de dommages au matériel électronique suite à des projections d'eau !

En cas d'utilisation exceptionnelle de la télécommande par le coiffeur, nous recommandons impérativement l'emploi d'un étui de protection en plastique.

3. Socle

Les conduites et les robinets d'équerre se trouvent dans le socle, derrière le panneau amovible.

Nota :

- > Il est conseillé d'installer un dispositif d'arrêt central sur les lignes d'alimentation électrique.
- > En cas d'utilisation de l'appareil sans un dispositif d'arrêt approprié, les vannes d'angle doivent être fermées en fin de journée.

a. Panneau amovible (photo 4)

- Pour retirer le panneau amovible, introduire les doigts dans l'évidement se trouvant à la partie supérieure, tirer pour désolidariser la liaison par aimant puis soulever le panneau pour l'extraire des logements se trouvant à la partie inférieure.
IMPORTANT : Avant le retrait du panneau amovible, toujours mettre le système complet hors tension et empêcher toute remise sous tension involontaire !
- Pour remettre le panneau amovible en place, le positionner d'abord dans les logements se trouvant à la partie inférieure puis rétablir la liaison par aimant à la partie supérieure.

b. Conseils d'entretien des revêtements en matière plastique

- Nettoyez le revêtement en matière plastique du socle avec un chiffon humide ou un morceau d'étoffe en microfibre imbibé, si nécessaire, d'un nettoyant ménager doux.
- N'utilisez en aucun cas des nettoyants abrasifs !
- Veuillez tenir compte du fait que diverses substances chimiques pour les cheveux (principalement les teintures pénétrant directement) provoquent des taches indélébiles sur les revêtements en matière plastique.

4. Accessoires

- Housse (photo 5)
Pour protéger le revêtement du fauteuil, vous pouvez placer une housse sur le dossier de celui-ci.
- Porte-serviette (photo 6)
En option, le bac à shampooing peut être équipé d'un porte-serviette chromé (à gauche, à droite ou des deux côtés – cependant seulement un porte-serviette ou un casier de rangement par côté).

5. Variantes d'alimentation électrique

a. Câble posé à demeure (tension alternative 230V/50Hz)

- Le repose-pied électrique est alimenté par l'intermédiaire d'une unité d'adaptation de tension/de commande et d'un câble posé à demeure dans le local.
- Le raccordement au réseau doit être réalisé par un électricien!

b. Cordon secteur (tension alternative 230V/50Hz)

- Le repose-pied électrique est alimenté par l'intermédiaire d'une unité d'adaptation de tension/de commande et d'un cordon secteur externe enfiché dans une prise de courant avec borne de terre du local.
- Option : moulure fixée au sol (photo 7) pour éviter que des personnes ne trébuchent sur le cordon secteur. Posez le cordon secteur reliant le bac à shampooing à la prise de courant dans la moulure.
- Dans le cas d'un bac à shampooing à montage mural (alimentation en eau propre et évacuation des eaux usées par l'intermédiaire d'une gaine issue du mur), le cordon secteur peut être posé à la partie supérieure de la gaine et enfiché dans une prise de courant murale.
- En cas d'installation en rangée de plusieurs bacs à shampooing, le cordon secteur d'un bac ne doit pas être posé à travers un autre bac !

Élimination: Les réglementations et la législation peuvent prévoir des dispositions particulières concernant l'élimination de ce produit. Nous vous prions de vous y conformer.

Spécifications: Tension de secteur: entrée 230 V AC +/- 10%, / 50 Hz
 Entrée de puissance: 60 W
 Classe de protection: II, avec connexion de mise à la terre supplémentaire 

Conformité: Conformément aux directives européennes ci-dessous, le produit comporte le marquage CE :

2014/35 / EU Low Voltage Directive (Directive basse tension)

2014/30 / EU Electromagnetic compatibility (Compatibilité électromagnétique)

2011/65 / EU RoHS Directive (Directive RoHS)

La déclaration de conformité est disponible auprès du distributeur :

OLYMP GmbH & CO.KG

Hohenheimer Strasse 91-97

70184 Stuttgart

Remarque : dans le cadre de l'amélioration du produit, nous nous réservons le droit d'effectuer des modifications techniques et visuelles sur le produit

Garantie: Un an à compter de la date de livraison. Sinon, les dispositions réglementaires s'appliquent. La garantie expire en cas de branchement ou d'utilisation inapproprié du produit.

Per un utilizzo ottimale di tutte le funzioni dell'impianto di lavatesta OLYMP "LavaSit Comfort" è necessario leggere attentamente le istruzioni d'uso.

„LavaSit Comfort“ è una stazione per shampoo multifunzionale per il lavaggio dei capelli e il trattamento di applicazione del colore.

L'impianto di lavatesta asciugacapelli è conforme allo stato attuale della tecnica e ha un funzionamento sicuro. Ciononostante L'impianto può essere fonte di pericoli. In particolare nel caso in cui venga utilizzato da personale non sufficientemente preparato oppure se usato in modo improprio e non conforme all'impiego previsto. In caso di utilizzo non previsto, la garanzia scade.

Il personale che lavora con questo apparecchio deve essere addestrato, sulla base delle presenti istruzioni per l'uso, in merito a utilizzo, pulizia e manutenzione L'impianto.

Utilizzo non autorizzato!

L'impianto di lavatesta non deve essere utilizzato da persone non autorizzate. In particolare da persone (bambini inclusi): con capacità fisiche, sensoriali o mentali ridotte, a meno che non vengano sorvegliate da una persona responsabile della loro sicurezza oppure ricevano dalla stessa istruzioni sull'utilizzo L'impianto.

Avvertenze rilevanti per:

- L'impianto di lavatesta è destinato all'utilizzo in ambienti puliti e asciutti a normale temperatura ambiente.
- Il montaggio nonché le operazioni di manutenzione e riparazione è consentito esclusivamente al personale di assistenza autorizzato o a un tecnico della OLYMP. Le allegate istruzioni di montaggio "Montaggio a pavimento e installazione in serie" ovvero "Montaggio a parete e installazione in serie" sono destinate solo all'uso da parte delle suddette persone.
- Nell'installazione domestica, è necessario utilizzare un dispositivo a corrente residua (FI/RCD) con una corrente di intervento nominale non superiore a 30 mA.
- Si raccomanda di fare eseguire periodicamente da parte di personale di assistenza autorizzato le verifiche secondo DGUV-3 / VDE 0701-0702.
- L'uso, la gestione e la combinazione dell'impianto di lavatesta sono consentiti solo con gli accessori (vedi punto 4) approvati dal produttore.
- Occorre fare presente al personale di assistenza autorizzato che in caso di operazioni di manutenzione e riparazione è consentito solo l'uso di ricambi originali del produttore.
- L'impianto di lavatesta dotato di cavo di alimentazione non dovrà essere collegato alla rete elettrica mediante prolunga elettrica. La spina dovrà essere raggiungibile in ogni momento in modo da poter essere estratta immediatamente dalla presa fissa.
- In caso di installazione in serie di più impianti lavatesta il cavo di alimentazione non dovrà attraversare un altro impianto.
- In caso di danneggiamento del cavo di alimentazione dell'apparecchiatura, per escludere eventuali pericoli, questo dovrà essere sostituito da parte del costruttore e del relativo servizio di assistenza tecnica o da parte di altra persona idoneamente qualificata.
- La pulizia e la cura dell'impianto (vedi 1e) dovrà essere eseguita solo da personale di pulizia abilitato.

1. Lavello multifunzionale (figura 3)

- a. Lavello per capelli lunghi con miscelatore ad una leva e doccia
 - L'intensità del getto e la temperatura dell'acqua possono essere regolati con la leva del miscelatore.
- b. Supporto integrato per recipienti di tinte
 - Appoggiare il recipiente della tinta nella conca di supporto.
- c. Rete per capelli extra grande
 - Estrarre la rete per capelli dall'impugnatura centrale fuori dallo scolo per pulirla.
- d. Appoggio per la nuca di forma ergonomica con elementi di presa per un facile ribaltamento nella posizione più comoda per il cliente
 - Il Vostro cliente può adattarsi il lavello per mezzo delle impugnature nella posizione più comoda e gradevole.

e. Informazioni per la cura delle ceramiche

- Asciugare con un panno morbido o a microfibre.
- La sporcizia ostinata e i depositi di calcare possono essere eliminati con un detergente delicato.
- Non utilizzare in nessun caso dei detersivi aggressivi!

2. Poltrona gran confort

Poltrona con poggia-gambe estensibile ed elettrico a motore + funzione Massaggio Shiatsu

- Cos'è il Massaggio Shiatsu?
 - > L'armonica combinazione tra il massaggio orientale e la tecnica di trattamento anatomo-fisiologico orientale che agisce con la pressione delle dita
- A cosa serve lo Shiatsu?
 - > Scioglie le contratture del corpo e gli irrigidimenti
 - > Elimina i segni dello stress e le loro conseguenze
 - > Rivitalizza l'organismo, stimola le forze auto-curative del corpo
 - > Rilassa e distende
- Come agisce la funzione Massaggio Shiatsu LavaSit Comfort?
 - > Lo schienale della poltrona è dotato di un modulo massaggiante
 - > Sulla schiena viene praticata una pressione attraverso il movimento di rulli, rivestiti da una comoda imbottitura.
 - > La schiena viene massaggiata dalla parte superiore a quella inferiore mediante una guida verticale
- Informazioni mediche:
 - > Le donne in gravidanza, i malati ed i bambini non devono utilizzare la funzione Massaggio Shiatsu.
 - > Il massaggio può essere pericoloso in caso di lesioni alla spina dorsale o dopo aver subito interventi chirurgici. In caso di dubbio, chiedere consiglio al vostro medico.
 - > Il massaggio non dovrebbe mai essere percepito come sgradevole. Massaggi di eccessiva intensità possono anche recare danni al vostro corpo. In caso di dolore interrompete immediatamente il massaggio.
 - > La funzione Massaggio Shiatsu non può sostituire la fisioterapia.
- Per i clienti con una altezza inferiore a circa 155 cm, si consiglia di utilizzare il cuscino di sostegno incluso.
- Con il telecomando multifunzione (figura 9), potete regolare non solo il poggia-gambe, bensì anche la funzione Massaggio, come segue:
 - A Se la luce di controllo "On" (A) è verde, l'impianto è collegato all'alimentazione elettrica e pronto per l'uso.
 - B Alzare ed abbassare il poggia-gambe (figura 2) con la combinazione di tasti (B).
Con il tasto ▲ alzate il poggia-gambe ad una velocità costante.
Con il tasto ▼ abbassate il poggia-gambe ad una velocità costante.
Una volta in posizione finale, il poggia-gambe si fermerà automaticamente.
 - > Si consiglia di far uscire per primo il poggia-gambe e di accendere in seguito il massaggio.
Se il massaggio viene acceso per primo, il poggia-gambe viene esteso solo dopo 4 secondi a causa del sistema.
 - C Con il tasto "Prog." (C), scegliete il programma del massaggio:
 - Premete il tasto 1x = Programma 1 "Energy":
 - > Massaggio energico sull'intera superficie della schiena
 - > La luce di controllo "Energy" (E) si illumina:
 - Premete il tasto 2x = Programma 2 "Dream":
 - > Massaggio di lieve intensità sull'intera superficie della schiena
 - > La luce di controllo "Dream" (F) si illumina

Premete il tasto 3x = Programma 3 "Relax":
 > Massaggio di media intensità sull'intera superficie della schiena
 > La luce di controllo "Relax" (G) si illumina

Premete il tasto 4x = Programma 4 "Backflex":
 > Distensione solo sulla superficie delle vertebre lombari
 > La luce di controllo "Backflex" (H) si illumina

Premete il tasto 5x = ritorna al Programma 1

D Con il tasto "STOP" (D) potete interrompere il massaggio, in qualsiasi momento. (L'interruzione del massaggio riporta alla posizione di parcheggio). Durante questo tempo (15 secondi) il poggia-gambe non può essere attivato! Per consentire al cliente una rapida uscita dalla poltrona di lavaggio, si consiglia di abbassare prima il poggia-gambe (B) e poi spegnere il massaggio (D).

- La funzione massaggio si spegne automaticamente trascorsi 16 minuti. Può tuttavia essere immediatamente riattivata con il tasto "Prog." (C).
- Il telecomando può essere assicurato al pulsante, situato ai lati sinistro e destro dello schienale: si attacca magneticamente (figura 8).

Avvertenza importante per l'utilizzo dei telecomandi



Il telecomando dell'impianto lavabo deve essere utilizzato dalla cliente esclusivamente con le mani asciutte.

Per garantire il corretto funzionamento dei componenti elettronici, il telecomando non deve assolutamente venire a contatto con acqua, shampoo o altri liquidi.

Se il telecomando viene utilizzato con le mani sporche o bagnate di schiuma si possono danneggiare permanentemente i componenti elettrici e si possono sporcare irrimediabilmente i tasti.

Il produttore declina qualsiasi responsabilità per i danni provocati dal contatto dei componenti elettronici con i liquidi!

Se il telecomando viene eccezionalmente utilizzato dal parrucchiere, si dovrà assolutamente utilizzare la protezione in plastica.

3. Base

L'impianto idraulico e le valvole a squadra si trovano nella base dietro il coperchio dell'apertura d'ispezione.

Avvertenza:

- > Raccomandiamo di gestire le linee di alimentazione con un dispositivo di spegnimento centrale.
- > Se il sistema viene utilizzato senza un dispositivo di spegnimento adatto, le valvole angolari devono essere chiuse alla fine dell'orario di lavoro.

a. Coperchio dell'apertura d'ispezione (Immagine 4)

- Per aprire inserire le dita nella rientranza superiore e liberare tirando la chiusura a magnete e togliere sollevandola dalla sua sede inferiore.
ATTENZIONE: prima di aprire il coperchio dell'apertura d'ispezione dovrà sempre essere interrotta l'alimentazione elettrica su tutto il sistema e lo stesso messo in sicurezza contro l'accensione accidentale!
- Per la chiusura inserire il coperchio prima nella sua sede inferiore e successivamente far scattare la chiusura a magnete.

b. Indicazioni per la manutenzione delle superfici di materiale sintetico

- La superficie in materiale sintetico della base deve essere pulita con un panno umido o un panno di microfibra, eventualmente con un detergente domestico non aggressivo.
- In nessun caso utilizzare detersivi abrasivi!
- Occorre tenere presente che diverse sostanze chimiche per capelli (prima di tutti i colori ad azione diretta) causano macchie indelebili sulle superfici in materiale sintetico.

4. Accessori

- Copripoltrona (Foto 5)
A protezione del tessuto di rivestimento è possibile infilare un copripoltrona sullo schienale della poltrona.
- Portasciugamano (Foto 6)
A richiesta l'impianto di lavatesta può essere dotato di un portasciugamano cromato (lato sinistro, destro o su ambo i lati - per ogni lato è però possibile solo un portasciugamano o una vaschetta di appoggio).

5. Varianti di alimentazione elettrica

a. Collegamento fisso (230V/50Hz corrente alternata)

- L'appoggio gambe elettrico è collegato attraverso un'unità di trasformatore/comando a un cavo di alimentazione predisposto dal committente.
- Il collegamento alla rete elettrica dovrà essere realizzato da parte di un elettricista professionale!

b. Cavo di alimentazione (230V/50Hz corrente alternata)

- L'appoggio gambe elettrico, collegato attraverso un'unità di trasformatore/comando a un cavo di alimentazione esterno, viene inserito in una presa con messa a terra predisposta dal committente.
- Optional: canalina copricavi per fissaggio a pavimento (Foto 7) per ridurre il pericolo di inciampo. Posare il cavo elettrico attraverso la canalina copricavi fino alla presa elettrica.
- In caso di impianto di lavatesta con montaggio a parete (alimentazione acqua e scarico attraverso il vano d'installazione nella parete) il cavo di alimentazione può essere posizionato nella parte superiore del vano d'installazione e lì inserito in una presa a parete.
- In caso di installazione in serie di più impianti lavatesta il cavo di alimentazione non dovrà attraversare un altro impianto!

Smaltimento: Per lo smaltimento di questo prodotto, alcune disposizioni pubbliche giuridiche potrebbero richiedere il rispetto di particolari prescrizioni dal punto di vista dello smaltimento. Vi preghiamo pertanto di osservarle.

Dati tecnici: Tensione di rete: ingresso: 230 V AC +/- 10%, / 50 Hz
Ingresso alimentazione: 36 W
Classe di protezione: II, con connessione di messa a terra aggiuntiva 

Conformità: Al prodotto è stata applicata marcatura CE in conformità con le seguenti direttive europee:

2014/35 / EU Low Voltage Directive (Direttiva sulla bassa tensione)
2014/30 / EU Electromagnetic compatibility (Compatibilità elettromagnetica)
2011/65 / EU RoHS Directive (Direttiva RoHS)

La dichiarazione di conformità è depositata presso il distributore :

OLYMP GmbH & CO.KG
Hohenheimer Strasse 91-97
70184 Stuttgart

Nota: nel corso dei processi di miglioramento del prodotto, ci riserviamo il diritto di apportare modifiche tecniche e visive al prodotto

Garanzia: Garantiamo un anno di garanzia dalla data di consegna. In caso contrario, si applicano le disposizioni di legge. La garanzia scade in caso di collegamento errato e uso improprio.

Para poder aprovechar todas las funciones de la unidad nueva de lavado de OLYMP "LavaSit Comfort" lea por favor detenidamente las observaciones de manejo.

„LavaSit Comfort“ es una estación para lavado de cabello y tratamientos de color.

La unidad de lavado cumple con los requisitos tecnológicos más actuales y su uso resulta seguro.

No obstante, existe la posibilidad de que se derive algún tipo de peligro. Esto puede ocurrir sobre todo si lo utiliza personal con una formación insuficiente o de una forma inadecuada, dándole un uso distinto al previsto. En caso de utilizarse para un fin distinto al descrito, la garantía no será efectiva.

El personal que trabaje con esta unidad deberá estar familiarizado con su manejo, limpieza y cuidado conforme a lo dispuesto en las instrucciones de uso.

¡Uso no autorizado!

La unidad de lavado no se puede dejar a la disposición de personas no autorizadas. Especialmente no a aquellas personas (inclusive los niños): con capacidades físicas, sensoriales o mentales limitadas, a no ser que se encuentren bajo la custodia de una persona responsable de su seguridad o hayan obtenido instrucciones por parte de ésta respecto al uso del unidad.

Observaciones de advertencia importantes:

- La unidad de lavado se ha concebido para su funcionamiento e instalación en locales limpios y secos a temperatura ambiental normal.
- Tanto el montaje como también los trabajos de mantenimiento y reparación solamente pueden ser realizados por personal autorizado de servicio o de un técnico de OLYMP. Las instrucciones de montaje adjuntas "Montaje en el suelo e instalación en fila" o bien "Montaje mural e instalación en fila" están destinadas únicamente para el uso por parte de estas personas.
- La instalación interna debe contar con un dispositivo de corriente residual (FI / RCD) con una corriente de desconexión nominal inferior a 30 mA.
- Recomendamos realizar las comprobaciones regulares según DGUV-3 / VDE 0701-0702 por personal autorizado de servicio.
- La unidad de lavado LavaSit Comfort solamente se puede hacer funcionar y combinar con los accesorios (véase punto 4) que hayan sido autorizados por el fabricante.
- Indique al personal autorizado de servicio que en el momento de realizar los trabajos de mantenimiento y reparación solamente se pueden utilizar piezas originales del fabricante.
- La unidad de lavado con cable a la red no se puede conectar por un cable de prolongación a la red de corriente eléctrica. La clavija de enchufe a la red tiene que estar siempre accesible, para que pueda ser retirada en cualquier momento de la caja de enchufe mural.
- En el caso de una instalación en fila de varias unidades de lavado, el cable a la red de una unidad no se puede conducir por otra unidad
- Si se daña el cable a la red de este aparato, este debe ser reemplazado por el fabricante o su servicio de asistencia al cliente, o bien por una persona con una cualificación semejante para evitar posibles riesgos.
- Únicamente poner en manos de personal correspondientemente instruido la limpieza y el cuidado de la unidad de lavado (véase 1.e).

1. Lavabo multifuncional (Ilustr. 3)

- a. Lavabo para cabello largo con batería de mezcla de una palanca y ducha manual
 - Regule la intensidad del chorro y la temperatura del agua con la palanca de la batería de mezcla.
- b. Alojamiento integrado para vasos de tinte
 - Coloque los vasos de tinte en la cavidad de alojamiento.
- c. Tamiz extra grande para el cabello
 - Saque del desagüe el tamiz para cabello tomándolo por la manilla central para limpiarlo.
- d. Entalle para la nuca ergonómicamente conformado con elementos de agarre para abatir sencillamente a la posición acomodada al cliente
 - Su cliente puede abatir el lavabo por los mangos a la posición que le sea más agradable.

Notas de conservación para la cerámica

- Frotar seca con un paño suave o un paño de micro fibra.
- Limpiar la suciedad persistente y los sedimentos de cal con un detergente suave.
- ¡No usar en ningún caso detergentes abrasivos!

2. Sillón de confort

Sillón con apoyo para piernas de extracción electromotriz y funciones de masaje Shiatsu

- ¿Qué es el masaje Shiatsu?
 - > Una combinación de masaje terapéutico oriental y técnica occidental de tratamiento anatómico-fisiológico por presión táctil
- ¿Para qué sirve Shiatsu?
 - > Se pueden deshacer tensiones y durezas corporales
 - > Se pueden solucionar síntomas de estrés y sus consecuencias
 - > Se puede activar la vitalización del organismo y fuerzas de curación espontánea del cuerpo
 - > Se puede generar un estado de distensión y relajamiento
- ¿Cómo trabaja la función de masaje Shiatsu de LavaSit Comfort?
 - > En el respaldo del sillón se encuentra integrado un módulo de masaje
 - > Rodillos móviles ejercen presión manual sobre la espalda a través del tapizado
 - > Debido al guiado vertical se alcanza la zona superior e inferior de la espalda del cliente
- Indicaciones médicas:
 - > Embarazadas, enfermos y niños no deben utilizar el masaje Shiatsu.
 - > En caso de lesiones en la columna vertebral o tras intervenciones quirúrgicas el masaje puede ser peligroso. En caso de dudas consulte antes a su médico.
 - > Los masajes jamás tienen que ser experimentados como desagradables. Masajes exagerados también pueden dañar el cuerpo. Si siente dolores interrumpa inmediatamente el masaje.
 - > La función de masaje Shiatsu no puede sustituir ninguna fisioterapia.
- Para los clientes con una altura menor de 155 cm. se recomienda utilizar un cojín.
- Con el mando a distancia de teclas múltiples (Figura 9) puede controlar tanto el apoyo para piernas como también las funciones de masaje de la siguiente manera:
 - A Cuando el piloto de control "On" (A) brilla verde, la instalación está conectada a la corriente y está disponible para el servicio.
 - B Extraer y descender el apoyo para piernas (Figura 2) con la combinación de teclas (B).
 Con la tecla ▲ desplaza el apoyo para piernas hacia arriba sin escalonamientos.
 Con la tecla ▼ desciende el apoyo para piernas hacia abajo sin escalonamientos.
 En la posición final el apoyo para piernas se detiene automáticamente.
 - > Recomendamos extender primero el apoyo para las piernas y luego conectar el masaje.
 - > Por cuestiones del sistema, si conecta primero el masaje no podrá extender el apoyo para las piernas hasta que hayan transcurrido aprox. 4 segundos.
- C Con la tecla "Prog." (C) selecciona el programa de masaje:
 - Oprimir la tecla 1 vez = Programa 1 "Energy":
 - > Masaje intenso en la zona completa de la espalda
 - > El piloto de control "Energy" (E) está encendido:
 - Oprimir la tecla 2 veces = Programa 2 "Dream":
 - > Masaje suave en la zona completa de la espalda
 - > El piloto de control "Dream" (F) está encendido:
 - Oprimir la tecla 3 veces = Programa 3 "Relax":
 - > Masaje semi-intenso en la zona completa de la espalda
 - > El piloto de control "Relax" (G) está encendido:

Oprimir la tecla 4 veces = Programa 4 "Backflex":
 > Dilatación sólo en la zona de la vértebra lumbar
 > El piloto de control "Backflex" (H) está encendido:

Oprimir la tecla 5 veces = Volver al programa 1

D Con la tecla "STOP" (D) puede desconectar en todo momento todos los programas de masaje. (La unidad de masaje retorna a la posición de reposo). Durante este tiempo (cerca de 15 segundos) el reposapiés no puede ser accionado. Para proporcionar al cliente una salida rápida del Lavacabezas se recomienda permitir primero Retraer el reposa piernas (B) para que solo entonces apagar el masaje (D) y poder bajar.

- La función de masaje se desconecta automáticamente después de 16 minutos. Puede ser iniciada inmediatamente de nuevo con la tecla "Prog." (C).
- El mando a distancia se adhiere magnéticamente al botón de sustentación a la izquierda o a la derecha en el lateral del respaldo (Figura 8).

Información importante para el uso de los mandos a distancia



El mando a distancia del lavabo ha sido concebido exclusivamente para ser utilizado por el cliente con las manos secas.

Sólo se puede garantizar un funcionamiento perfecto de los componentes electrónicos si se evita absolutamente que el mando a distancia entre en contacto con agua, champú u otros líquidos.

El manejo con las manos cubiertas de espuma o sucias perjudica el funcionamiento del mando a distancia y de los componentes eléctricos y las teclas se pueden ensuciar además de forma persistente.

¡Daños que se produzcan en el sistema electrónico por efectos de la humedad o líquidos están excluidos de la garantía!

Si, en caso de excepción, el mando a distancia es utilizado por el peluquero, advertimos expresamente que se debe emplear sin falta la funda protectora de plástico.

3. Subestructura

Las instalaciones y las válvulas angulares se encuentran en la subestructura detrás de la tapa de inspección.

Nota:

- > Se recomienda que las líneas de alimentación cuenten con un dispositivo de cierre central.
- > Si el sistema funciona sin un dispositivo de cierre adecuado, se deberán cerrar las válvulas de ángulo al finalizar la jornada laboral.

a. Tapa de inspección (figura 4)

- Para abrir, agarrar por la entalladura superior y aflojar tirando de la conexión magnética, a continuación elevar desde el alojamiento inferior.
ATENCIÓN: ¡Antes de abrir la tapa de inspección, desconectar el sistema por completo y asegurarlo para evitar una reconexión involuntaria!
- Para cerrar la tapa, primero ajustar abajo y, a continuación, volver a encastrar arriba la conexión magnética.

b. Observaciones para el cuidado de las superficies de plástico

- Limpiar la superficie de plástico de la subestructura con un paño húmedo o un paño de microfibras y, dado el caso, con un producto suave de limpieza doméstica.
- ¡No utilizar nunca productos abrasivos de limpieza!
- Tener en cuenta que los diversos productos químicos del pelo (ante todo tintes de absorción directa) causan manchas en las superficies sintéticas que no se pueden volver a eliminar.

4. Accesorios

- Lámina protectora para la silla (figura 5)
Para proteger el acolchado se puede poner una lámina protectora en el respaldo del sillón.
- Toallero (figura 6)
La unidad de lavado se puede equipar opcionalmente con un toallero cromado (a la izquierda, derecha o en ambos lados - no obstante, por cada lado sólo es posible un toallero o una bandeja).

5. Variantes del suministro de corriente

a. Conexión fija (230V/50Hz tensión alterna)

- El apoyo eléctrico para las piernas está conectado por una unidad de transformador/mando a un cable a la red a cargo del propietario.
- La conexión a la red eléctrica se deberá establecer por un electricista!

b. Cable a la red (230V/50Hz tensión alterna)

- El apoyo eléctrico para las piernas se conecta, por una unidad de transformador/mando con un cable a la red colocado fuera, a un enchufe de contacto protector a cargo del propietario.
- Opcional: Canal de cables para la fijación en el suelo (figura 7) para reducir el peligro de tropiezos. Coloque el cable a la red desde la unidad de lavado por el canal de cables hacia la caja de enchufe.
- En el caso de una unidad de lavado con montaje mural (agua y desagüe por cavidad de instalación de la pared) se puede conducir el cable a la red en el área superior de la cavidad de instalación hacia la pared y conectar allí a una caja de enchufe mural.
- En el caso de una instalación en fila de varias unidades de lavado, el cable a la red de una unidad no se puede conducir por otra unidad!

Eliminación y reciclaje: La eliminación de este producto puede estar sujeta a normas particulares de las ordenanzas públicas – jurídicas. Rogamos observar las mismas.

Datos técnicos: Tensión de alimentación: Entrada 230 V AC +/- 10%, / 50 Hz
Entrada de alimentación: 60 W
Clase de protección: II, con conexión a tierra adicional



Conformidad: De conformidad con las siguientes Directivas Europeas, el producto cuenta con la marca CE:

2014/35 / EU Low Voltage Directive (Directiva sobre límites de tensión)

2014/30 / EU Electromagnetic compatibility (Directiva sobre compatibilidad Electromagnética)

2011/65 / EU RoHS Directive (Directiva 2011/65 / UE sobre restricciones a la utilización de determinadas sustancias peligrosas en aparatos eléctricos y electrónicos)

La declaración de conformidad se ha depositado con el distribuidor :

OLYMP GmbH & CO.KG
Hohenheimer Strasse 91-97
70184 Stuttgart

Nota: en caso de mejoras al producto, nos reservamos el derecho a realizar cambios técnicos y visuales al producto.

Garantía: La empresa ofrece una garantía de un año desde la fecha de entrega. En cualquier otro caso, se aplicarán las disposiciones legales correspondientes. La garantía no es aplicable en caso de conexión incorrecta o uso inapropiado

For å kunne utnytte alle funksjoner i ditt nye OLYMP vaskeanlegg „LavaSit Comfort“ på best mulig måte, vennligst les denne bruksanvisningen nøye gjennom.

„LavaSit Comfort“ er en multifunksjonell vaskestol for hårvask og fargebehandling.

Vaskeanlegget samsvarer med dagens tekniske utviklingsnivå og er driftssikker. Allikevel kan det finnes farer knyttet til dette anlegget. Fremfor alt hvis det blir brukt av personer som ikke har en tilstrekkelig faglig utdanning, men også hvis det blir brukt feil og ikke til det formålet det ble laget for. Hvis stolen brukes på en måte som den ikke er beregnet for, ugyldiggjøres garantien.

Personer som arbeider med dette anlegget må læres opp med hjelp av denne bruksanvisningen i betjening, rengjøring og pleie av apparatet.

Ikke tillatt bruk!

Vaskeanlegget må ikke overlates til bruk av uvedkommende personer.

Spesielt ikke personer (inklusive barn): som har begrensede fysiske, sansemessige eller mentale evner, hvis de ikke er under tilsyn av en person som har ansvar for sikkerheten deres, eller de har fått anvisninger av vedkommende hvordan anlegget skal brukes.

Sikkerhetsrelevante advarsler:

- Vaskeanlegget er beregnet på drift i rene og tørre lokaler ved normal romtemperatur.
- Montering, vedlikehold og reparasjonsarbeid må bare utføres av autorisert servicepersonale eller en tekniker fra OLYMP. Den vedlagte monteringsanvisningen „gulvmontering og rekkeinstallasjon“ hhv. „veggmontering og rekkeinstallasjon“ er utelukkende tiltenkt disse personene.
- Det må installeres en FI/RCD-enhet for reststrøm i husets strømanlegg, med en merkestrøm som ikke overskrider 30mA.
- Vi anbefaler regelmessige kontroller i h. t. elektrobransjens sikkerhetsbestemmelser for elektrisk utstyr, DGUV-3 / VDE 0701-0702 gjennomført av autorisert servicepersonale.
- Vaskeanlegget LavaSit Comfort må utelukkende drives og kombineres med tilbehørsdeler (se punkt 4) som er godkjent av produsenten.
- Autorisert servicepersonale må gjøres oppmerksom på at bare originaldeler fra produsenten må brukes ved vedlikehold og reparasjonsarbeid.
- Vaskeanlegget med nettkabel må ikke kobles til strømmettet over en skjøteledning. Nettpluggen må alltid være tilgjengelig, slik at den til enhver tid kan trekkes ut av stikkontakten i veggen.
- Ved rekkeinstallasjon av flere vaskeanlegg må nettkabelen ikke videreføres gjennom et annet anlegg.
- Hvis nettkabelen for dette apparatet er skadet, må den erstattes av produsenten, produsentens kundeservice eller andre personer med tilsvarende kvalifikasjon, for å unngå fare.
- Rengjøring og pleie av vaskeanlegget (se 1.e) må bare utføres av rengjøringspersonell som er opplært til dette.

1. Multifunksjonsvask (Bilde 3)

- a. Vask for langt hår med enspakket blandebatteri og hånddusj
 - Reguler strålestyrken og temperaturen på vannet med spaken på blandebatteriet.
- b. Innbygd holder for fargebeger
 - Sett fargebegeret i holderen.
- c. Ekstra stor hårsil
 - Trekk hårsilen ut av avløpet med midthåndtaket for rengjøring.
- d. Ergonomisk formet nakkeutsnitt med gripeelementer for enkel justering til riktig kundestilling
 - Kunden din kan bevege vasken med håndtakene til en stilling som er komfortabel.

e. Pleiehenvisninger for keramikken

- Tørk av med våt klut eller mikrofiberklut.
- Vanskelige flekker og kalkavleiringer fjernes med mildt rengjøringsmiddel.
- Bruk aldri skurende rengjøringsmidler!

2. Komfortstol

Stol med elektromotordrevet utfellbar fotstøtte og Shiatsu-massasjefunksjon

- Hva er Shiatsu-massasje?
 - > en kombinasjon av healingmassasje fra det fjerne Østen og en vestlig anatomisk-fysiologisk behandlingsteknikk basert på fingertrykk
- Hva oppnås med Shiatsu?
 - > at forspenninger og blokkeringer i kroppen kan løsne
 - > at stressymptomer og følgene av disse kan bli redusert
 - > kan vitalisere kroppen, og aktivere kroppens egne selvhelbredende krefter
 - > man kan bli avslappet og avspent
- Hvordan virker massasjefunksjonen i LavaSit Comfort Shiatsu?
 - > en massasjemodul er innebygd i rygglenet på stolen
 - > ruller som beveger seg, utøver manuelt trykk på ryggen
 - > vertikale bevegelser gjør at både øvre og nedre del av kundens rygg nås
- Medisinske merknader:
 - > Shiatsu-massasjen bør ikke brukes av gravide, syke og barn.
 - > Massasjen kan være farlig for personer med skader i ryggspylen eller etter en operasjon. Spør din lege hvis du er i tvil.
 - > Massasjen bør aldri føles ubehagelig. Overdreven bruk av massasjer kan også være skadelig for kroppen. Føler du smerter, skal du straks avbryte massasjen.
 - > Shiatsu-massasjefunksjonen erstatter ikke behandling hos fysioterapeut.
- For kunder som er under 155 cm høy, anbefaler vi å bruke den vedlagte puten.
- Med fjernkontrollen (bilde 9) kan du styre både fotstøtten og massasjefunksjonene på følgende måte:
 - A Lyser kontrollampen „On“ (A) grønt, er anlegget tilkoblet strømmen og driftsklart.
 - B Utfelling og senking av fotstøtten (bilde 2) med tastekombinasjonen (B).
Trykk på ▲ -tasten for å kjøre fotstøtten trinnløst opp.
Trykk på ▼ -tasten for å senke fotstøtten trinnløst ned.
Fotstøtten stanser automatisk i endeposisjonene.
 - > Vi anbefaler å kjøre ut benstøtten før massasjefunksjonen kobles inn.
 - > Hvis massasjen kobles inn først, gjør systemet at benstøtten ikke kjøres ut før etter ca. 4 sekunder.
 - C Massasjeprogrammene velges med tasten „Prog.“ (C):
 - Trykk tasten 1 x = program 1 „Energy“:
 - > kraftig massasje av hele ryggen
 - > kontrollampen „Energy“ (E) er tent:
 - Trykk tasten 2 x = program 2 „Dream“:
 - > svak massasje av hele ryggen
 - > kontrollampen „Dream“ (F) er tent
 - Trykk tasten 3 x = program 3 „Relax“:
 - > middels hard massasje av hele ryggen
 - > kontrollampen „Relax“ (G) er tent

Trykk tasten 4 x = program 4 „Backflex“:
 > strekning kun i ryggvirvelen
 > kontrollampen „Backflex“ (H) er tent

Trykk tasten 5 x = tilbake til program 1

D Du kan når som helst slå av alle massasjeprogrammer ved å trykke på „STOP“-tasten (D). (massasjeeheten kjører da tilbake i hvileposisjon). I denne perioden (ca 15 sek.) kan fotstøtten ikke styres med fjernkontrollen ! For å gjøre det komfortabelt for kunden kann du ta ned fotstøtten (B) først og deretter slå av massasje funksjonen (D).

- Massasjefunksjonen kobles ut automatisk etter 16 minutter. Den kan startes straks igjen med tasten „Prog.“ (C).
- Fjernkontrollen hefter magnetisk til holdeknappen på venstre eller høyre siden av rygglenet (bilde 8).

Viktig henvisning for bruk av fjernbetjeningene



Vaskeapparatets fjernbetjening er konsipert for utelukkende bruk av kundene med tørre hender.

For å kunne garantere feilfri drift av de elektroniske komponentene må fjernbetjeningen ikke i noe tilfelle komme i berøring med vann, shampoo eller andre væsker.

Betjening med skumdekkede eller skitne hender forstyrrer fjernbetjeningens funksjon og de elektriske komponenter vedvarende og kan dessuten føre til varig tilsmussing av tastene.

Ved eventuelle skader på elektronikken på grunn av innvirkning av væte er garantien utelukket!

Ved unntaksvis bruk av fjernbetjeningen av frisøren, henviser vi uttrykkelig til at plastylsteret ubetinget må benyttes.

3. Understell

Installasjonene og vinkelventilene befinner seg i understellet bak kontrollklaffen.

Henvisning:

- > Vi anbefaler at mateledningene sikres ved hjelp av en hovedsikring.
- > Hvis anlegget betjenes uten at en egnet hovedsikring er på plass, må hjørneventilene stenges av på slutten av arbeidsdagen.

a. Kontrollklaff (figur4)

- Åpne: Ta tak i utsparingen øverst på klaffen, og løsne magnetforbindelsen ved å dra utover, løft deretter klaffen ut av festet nederst på stolpen.
FORSIKTIG: Før kontrollklaffen åpnes, må hele systemet alltid kobles fra strømmettet og sikres mot utilsiktet tilkobling!
- Lukke: Sett klaffen først inn i festet nederst på stolpen, og lås deretter magnetforbindelsen øverst igjen.

b. Pleiehenvvisninger for kunststoffoverflater

- Understellets kunststoffoverflate rengjøres med en fuktig klut eller med en mikrofiberklut, evt. med et vanlig, mildt rengjøringsmiddel.
- Bruk aldri skurende rengjøringsmidler!
- Vær oppmerksom på at forskjellige hårkjemikalier (hovedsakelig farger som trekker direkte inn) forårsaker flekker på kunststoffoverflaten som ikke kan fjernes.

4. Tilbehør

- Beskyttelsestrekk for stolen (figur 5)
For å skåne trekket på stolen kan du trekke et beskyttelsestrekk over stolens ryglene.
- Håndkleholder (figur 6)
Vaskeanlegget kan valgfritt utstyres med en forkrommet håndkleholder (til venstre, til høyre eller på begge sider - per side er bare én håndkleholder eller én fraleggingsskål mulig).

5. Varianter for strømforsyningen

a. Fast tilkobling (230V/50Hz vekselspanning)

- Den elektriske benstøtten kobles over en transformator-/styringsenhet til en på stedet installert nettkabel.
- Tilkobling til strømmettet må utføres av en fagelektriker!

b. Nettkabel (230V/50Hz vekselspanning)

- Den elektriske benstøtten kobles over en transformator-/styringsenhet med en utenpå liggende nettkabel i en på stedet installert jordet stikkontakt.
- Valgfritt: Kabelkanal til å feste kabelen på gulvet (figur 7), for å redusere snublefaren. Legg strømkabelen fra vaskeanlegget gjennom kabelkanalen til stikkontakten.
- Ved et vaskeanlegg med veggmontering (vann og avløpsvann over installasjonssjakt fra veggen) kan nettkabelen føres til veggen i øvre del av installasjonssjakt, og der kobles i en stikkontakt i veggen.
- Ved rekkeinstallasjon av flere vaskeanlegg må nettkabelen ikke videreføres gjennom et annet anlegg!

Avfall: Ved skroting av denne innretningen kan det finnes spesielle forskrifter i offentligrettslige bestemmelser når det gjelder dette. Vi ber deg om å overholde disse.

Tekniske data: Nettspenning: Inngang 230 V AC +/- 10%, / 50 Hz
Strøminngang: 36 W
Beskyttelsesklasse: II, med ekstra jordforbindelse 

Samsvar: I henhold til følgende Europeiske Direktiver, er produktet CE-merket:
2014/35 / EU Low Voltage Directive (Lavvoltsdirektivet)
2014/30 / EU Electromagnetic compatibility (Elektromagnetisk kompatibilitet)
2011/65 / EU RoHS Directive (RoHS-direktiv)
Samsvarserklæringen kan fås hos distributøren:
OLYMP GmbH & CO.KG
Hohenheimer Strasse 91-97
70184 Stuttgart

OBS: i forbindelse med produktforbedringer, forbeholder vi oss retten til å foreta tekniske og visuelle endringer på produktet.

Garanti: Produktet har en garanti på ett år fra leveringsdato. I andre tilfeller, vil lovfestede regler gjelde. Garantien ugyldiggjøres hvis produktet brukes eller kobles til på feil måte.

Bruksanvisningen bör läsas noggrant för att få optimal tillgång till alla funktioner av Din nya OLYMP tvättanläggning "LavaSit Comfort".

„LavaSit Comfort“ är en shampoostation med multifunktion för hårtvätt och färgning.

Tvättanläggningen överensstämmer med teknikens aktuella framsteg och är driftsäker. Men det ändock uppstå faror genom denna anläggning. I synnerhet, när icke tillräckligt utbildad personal använder denna apparat eller när den används på ett icke sakkorrekt sätt och inte för det ändamål som den är avsedd för.

Vid ej indragen användning upphör garantin att gälla.

Personalen, som arbetar med denna anläggning, måste, med hjälp av denna bruksanvisning, instrueras i hanteringen, rengöringen och vården av apparaten.

Obehörig användning!

Det är förbjudet att låta obehöriga personer använda tvättanläggningen.

I synnerhet inte personer (inklusive barn): med inskränkta fysiska, sensoriska eller mentala färdigheter, utom när de övervakas av en person som är ansvarig för deras säkerhet eller av dem har erhållit anvisningar om hur anläggning ska användas.

Säkerhetsrelevanta varningar för:

- Tvättanläggningen är avsedd för användning i rena och torra utrymmen med normal rumstemperatur.
- Montaget samt underhålls- eller reparationsarbeten får bara utföras av auktoriserat servicepersonal eller OLYMP-tekniker. Den bifogade montageanvisningen "golvmontage och seriemontage" resp. "väggmontage och seriemontage" är bara avsedd för användning av dessa personer.
- The Installation av en privat strömförsörjningsenhet (FI / RCD) med trippström som inte överstiger 30mA ska tillhandahållas vid installation i hus.
- Vi rekommenderar regelbundna kontroller av auktoriserad servicepersonal enligt DGUV-3 / VDE 0701-0702
- Tvättanläggningen LavaSit Comfort får bara användas och kombineras med av leverantören godkända tillbehörsdetaljer (se punkt 4).
- Påpeka för den auktoriserade servicepersonalen att bara leverantörens originaldetaljer får användas vid underhålls- eller reparationsarbeten.
- En tvättanläggning med nätkabel får inte anslutas till nätet via en förlängningssladd. Nätkontakten skall alltid vara tillgänglig för att den när som helst skall kunna dras ut ur vägguttaget.
- Vid serieinstallation av flera tvättanläggningar får en anläggnings nätkabel inte föras vidare genom ytterligare en anläggning.
- Om apparatens nätkabel skulle skadas skall det, för att undvika risker, ersättas av leverantören eller dennes kundtjänst eller en lika kvalificerad person.
- Tvättanläggningens rengöring och skötsel (se 1.e) får bara utföras av instruerad rengöringspersonal.

1. Multifunktionsfat (bild 3)

- a. Fat för långt hår med enarmad blandningsarmatur och handdusch
 - Regulera vattenstrålens styrka och vattnets temperatur med blandningsarmaturens arm.
- b. Integrerad plats för färgbägaren
 - Placera färgbägaren i den för ändamålet gjorda försänkningen.
- c. Extra stor hårsil
 - Dra hårsilen ur avloppet medelst greppet i mitten för att rengöra den.
- d. Ergonomiskt format nackurtag med handtag för positionering av fatet i ett läge som är angenämt för kunden
 - Kunden kan med hjälp av handtagen positionera tvättfatet i ett läge som passar honom/henne bäst.

e. Skötselanvisningar för keramik

- Torka av med en mjuk trasa eller en trasa av mikrofiber.
- Avlägsna kalkavlagringar och fläckar som är svåra att ta bort med hjälp av ett mildt rengöringsmedel.
- Använd aldrig skurmedel!

2. Komfortfåtölj

Fåtölj med benstöd som körs ut elektriskt och Shiatsu-massagefunktion

- Vad är Shiatsu-massage?
 - > Shiatsu-massage är en kombination av österländsk läkande massage och västerländsk anatomisk-fysiologisk behandlingsteknik genom fingertryck.
- Vad är Shiatsu bra för?
 - > Massagen kan hjälpa mot spänningar i kroppen och hårda muskler.
 - > Stressymtom och följder av dessa kan lindras.
 - > Organismen vitaliseras och kroppens självläkande krafter kan aktiveras.
 - > Ett tillstånd som kännetecknas av avslappning och avspänning kan infinna sig.
- Hur fungerar LavaSit Comfort Shiatsu-massagen?
 - > En magemodul är inbyggd i fåtöljens rygg.
 - > Rörliga rullar utövar manuellt tryck på ryggen genom stoppningen.
 - > Rullarna löper i ett vertikalt system och når på så sätt både den övre och den nedre delen av kundens rygg.
- Medicinska anvisningar:
 - > Gravida, sjuka och barn ska inte använda Shiatsu-massage.
 - > Massagen kan vara farlig efter skador på ryggraden eller efter operation. Rådfråga först din läkare om du är osäker.
 - > Massagen får aldrig kännas oangenäm. Överdriven massage kan även skada kroppen. Avbryt genast massagen om du känner smärta.
 - > Shiatsu-massagen kan inte ersätta fysioterapi.
- För kunder med en längd under ca 155 cm rekommenderar vi att ni använda den inkluderande kudden.
- Med multifjärrkontrollen (bild 9) kan du styra både benstödet och massagefunktionen.
 - A När kontrolllampan "On" (A) lyser grönt är anläggningen ansluten till elnätet och färdig att användas.
 - B Köra ut och sänka ned benstödet (bild 2) med knappkombinationen (B).
Med ▲-knappen kör du upp benstödet steglöst.
Med ▼-knappen sänker du ned benstödet steglöst.
I slutlägena stoppas benstödet automatiskt.
 - > Vi rekommenderar att du först kör ut benstödet och sedan slår på massagefunktionen.
 - > Om massagefunktionen slås på först kan benstödet av systemrelaterade skäl inte köras ut förrän efter ca 4 sekunder.
 - C Med knappen „Prog.“ (C) väljer du massageprogram.
 - Tryck 1x på knappen = program 1 "Energy":
 - > kraftig massage i hela ryggområdet
 - > kontrollampan "Energy" (E) lyser.
 - Tryck 2x på knappen = program 2 "Dream":
 - > lätt massage i hela ryggområdet
 - > kontrollampan "Dream" (F) lyser.
 - Tryck 3x på knappen = program 3 "Relax":
 - > medelkraftig massage i hela ryggområdet
 - > kontrollampan "Relax" (G) lyser.

Tryck 4x på knappen = program 4 "Backflex":
 > stretchning endast i ländryggsområdet
 > kontrollampan "Backflex" (H) lyser.

Tryck 5x på knappen = tillbaka till program 1

D Med "STOP"-knappen (D) kan alla massageprogram när som helst stängas av. (Massageenheten körs tillbaka till parkeringsläge). Under dessa 15 sekunder kan inte fotstödet användas! För att göra ett komfortabelt avslut från schamponeringen, fäll in fotstödet (B) före du stänger av massage funktionen (D).

- Massagefunktionen stängs automatiskt av efter 16 minuter. Den kan genast startas igen med knappen "Prog." (C).
- Fjärrkontrollen fästs på magnetknappen på vänster eller höger sida av ryggstödet.

Viktiga instruktioner till fjärrkontrollen



Fjärrkontrollen för hårtvätten har utformats så att kunden ska kunna använda den utan att blöta ner händerna.

För att de elektriska komponenterna ska fungera som avsett får fjärrkontrollen absolut inte utsättas för vatten, shampoo eller andra vätskor.

Om du använder fjärrkontrollen med skummiga eller smutsiga händer kan det skada fjärrkontrollen och de elektriska komponenterna. Dessutom kan det leda till att smutsen gror in i tangenterna.

Om skador uppkommer i samband med att apparaten kommer i kontakt med fukt gäller inte garantin!

Om frisören skulle använda fjärrkontrollen rekommenderas starkt att han använder plastsyddet.

3. Underrede

Installationen och hörnventilerna sitter i underredet bakom revisionsluckan.

Anmärkning:

- > Vi rekommenderar att du tillhandahåller strömförsörjningsledningar med en central avstängningsenhet.
- > Om systemet drivs utan en lämplig avstängningsenhet måste de vinklade ventilerna stängas i slutet av kontorsdagen.

a. Revisionslucka (Bild 4)

- Öppnas genom att ta i den övre urfasningen och lösa magnetlåset genom att dra i det lyft sedan luckan ur sitt nedre fäste.
OBS: innan revisionsluckan öppnas skall alltid det kompletta systemet kopplas strömlös och säkras mot oavsiktlig påslagning!
- stäng luckan genom att först sätta i den nedtill och sedan fästa den i den övre magnetförbindelsen.

b. Skötselanvisningar för plastytor

- Underredets plastytor skall rengöras med en fuktig trasa eller en mikrofiberduk v. b. med ett mild hushållsrengöringsmedel.
- Skurande rengöringsmedel får inte användas!
- Observera att de olika härkemikalierna (särskild direktverkande färger) kan förorsaka fläckar på plastytor som inte kan tas bort sedan.

4. Tillbehör

- Stolskydd (Bild 5)
För att skydda stolstyget kan ett stolskydd dras över stolens ryggstöd.
- Handdukshållare (Bild 6)
Som option kan tvättanläggningen utrustas med en förkromad handdukshållare (vänster, höger eller båda sidor - på varje sida kan dock bara en handdukshållare eller en placeringsskål monteras).

5. Varianter för strömförsörjningen

a. Fast inkoppling (230V/50Hz växelspanning)

- Den elektriska behållaren ansluts via en trafo-/styrenhet med den byggnadssidiga nätkabeln.
- Anslutningen till elnätet skall utföras av en auktoriserad elektriker!

b. Nätkabel (230V/50Hz växelspanning)

- Den elektriska behållaren ansluts via en trafo-/styrenhet med en utampå liggande nätkabel till ett vägguttag på byggnadssidan.
- Som option: Kabelkanal för golvmontage (Bild 7) för reduktion av snubbelrisken. Lägg strömkabeln från tvättanläggningen genom kabelkanalen till vägguttaget.
- Vid en tvättanläggning med väggmontage (vatten och avlopp via en installationskanal från väggen) kan nätkabeln föras till väggen i installationskanalens övre del och där sättas in i ett vägguttag.
- Vid serieinstallation av flera tvättanläggningar får en anläggnings nätkabel inte föras vidare genom ytterligare en anläggning!

Avfallshantering: För avfallshanteringen av denna produkt kan de allmän-rättsliga bestämmelserna innehålla speciella föreskrifter beträffande avfallshanteringen. Vi ber Dig iaktta dessa.

Tekniska data:

Nätspänning:	Ingång 230 V AC +/- 10%, / 50 Hz
Ströminmatning:	60 W
Skyddsklass:	II, med ytterligare jordningsanslutning



Certifiering: I enlighet med följande EU-direktiv har produkten CE-märkts:
2014/35 / EU Low Voltage Directive (EU-lågspänningsdirektiv)
2014/30 / EU Electromagnetic compatibility (EU Elektromagnetisk kompatibilitet)
2011/65 / EU RoHS Directive (RoHS-direktivet)

Den här deklarationen om överensstämmelse lämnas till återförsäljaren:
OLYMP GmbH & CO.KG
Hohenheimer Strasse 91-97
70184 Stuttgart

Obs: i enlighet med produktförbättringarna förbehåller vi oss rätten att göra tekniska och visuella ändringar av produkten

Garanti: Vi lämnar ett års garanti från leveransdatum. Annars gäller lagstadgade föreskrifter. Garantin upphör att gälla vid olämplig anslutning, liksom olämplig användning.

Lue käyttöohjeet huolellisesti, jotta voit käyttää hyödyksi uuden OLYMP pesupaikkasi „LavaSit Comfort“ kaikkia toimintoja parhaalla mahdollisella tavalla.

„LavaSit Comfort“ on monikäyttöinen pesupiste hiustenpesuun ja värikäsittelyihin.

Pesupaikka vastaa tekniikan aktuellia tasoa ja se on turvallinen käyttää. Siitä huolimatta tämä laite saattaa aiheuttaa vaaroja. Näin voi käydä varsinkin silloin, jos laitetta käyttävät henkilöt eivät ole riittävän ammattitaitoisia tai jos sitä käytetään virheellisesti tai muuhun kuin sille määrättyyn tarkoitukseen.

Jos sitä käytetään käyttötarkoituksen vastaisesti, takuu raukeaa.

Tätä laitetta käyttäviä henkilöitä tulee opastaa tämän käyttöohjeen avulla laitteen käyttöä, puhdistusta ja hoitoa koskeissa asioissa.

Luvaton käyttö!

Laitetta ei saa antaa tähän valtuuttamattomien henkilöiden käyttöön.

Eryteisesti ei sellaisille henkilöille (ei myöskään lapsille), joilla: on rajoitetut fyysiset, aistinnalliset tai henkiset kyvyt, paitsi jos heidän turvallisuudestaan vastuullinen henkilö valvoo heitä tai antaa heille ohjeita, miten laitetta tulee käyttää.

Tärkeitä turvallisuusohjeita mallille:

- Pesupaikka on tarkoitettu käytettäväksi puhtaissa ja kuivissa tiloissa normaali huoneenlämmössä.
- Asennuksen sekä huolto- ja korjaustyöt saa suorittaa vain valtuutettu huoltoliike tai OLYMP-asentaja. Oheiset asennusohjeet „Lattia- ja riviasennus“ tai „Seinä- ja riviasennus“ on tarkoitettu vain valtuutettujen asentajien käyttöön.
- Vikavirtasuojakytkin (FI/RCD), jonka nimellinen laukaisuvirta ei saa ylittää arvoa 30 mA, on asennettava talon sähkökeskukseen.
- Suosittelemme määrävälein tehtäviä standardien DGUV-3 / VDE 0701-0702 mukaisia tarkastuksia valtuutetun huoltoliikkeen toimesta.
- Pesupaikkaa LavaSit Comfort saa käyttää vain valmistajan hyväksynnän saaneiden varusteosien kanssa (katso kohta 4).
- Huomauta valtuutetuille huoltoasentajille, että huolto- ja korjaustöissä saa käyttää ainoastaan valmistajan alkuperäisiä osia.
- Verkkojohdollista pesupaikkaa ei saa liittää sähköverkkoon jatkojohtoa käyttäen. Verkkopistotulppaan tulee päästä aina hyvin käsiksi, jotta sen voi irrottaa milloin tahansa seinäpistorasiasta.
- Kun useampi pesupaikka asennetaan riviin, yhden paikan verkkajohtoa ei saa johdottaa edelleen toiseen paikkaan.
- Jos laitteen verkkajohto vioittuu, sen saa turvallisuussyistä vaihtaa vain valmistaja tai valmistajan valtuuttama huoltoliike tai vastaavat oikeudet omaava henkilö.
- Pesupaikan puhdistus ja hoito (katso 1.e) on jätettävä vain tehtävään opastusta saaneelle puhtaanapitohenkilöstölle.

1. Monitoimiallas (kuva 3)

- a. Pitkien hiusten allas sekoitushanalla ja käsisuihkulla
 - Säädä veden ruiskutusvoimakkuutta ja lämpötilaa sekoitushanan säätövivulla.
- b. Kiinnitys väriallasta varten
 - Aseta väriallas kiinnityssyvennykseen.
- c. Erikoissuuri hiussiivilä
 - Vedä hiussiivilä puhdistusta varten keskikahvasta pitäen pois ulosvirtausputkesta.
- d. Ergonomisesti muotoiltu niskatuki, jossa kahvat helppoa kääntämistä varten asiakkaalle sopivaan asentoon
 - Asiakas voi kääntää pesualtaan kahvojen avulla itselleen sopivaan asentoon.

Keramiikan hoito-ohjeet

- Kuivaa pehmeällä pyyhkeellä tai mikrokuitupyhkeellä.
- Poista tiukasti kiinnittynyt lika ja kalkkijäänteet miedolla puhdistusaineella.
- Älä missään tapauksessa käytä hankaavia puhdistusaineita.

2. Comfort tuoli

Tuoli, jossa on sähkömoottorilla kääntyvä jalkatuki ja Shiatsu-hierontatoiminto

- Mitä on Shiatsuhieronta?
 - > itämaisen terveyshieronnan ja länsimaisen anatomis-fysiologisen hoitomuodon yhdistelmä sormin painelemalla
- Mihin Shiatsu voi auttaa?
 - > kehon jännitystilojen laukaiseminen ja lihaskovettumien pehmentäminen
 - > stressioireiden ja niiden seuraamusten poistaminen
 - > elimistön elvyttäminen, kehon itseparantavien voimien aktivointi
 - > lepo- ja rentoutumistilan saavuttaminen
- Miten LavaSit Comfort Shiatsu-hierontatoiminto toimii?
 - > tuolin selkänojassa on sisäänrakennettu hierontamoduuli
 - > liikkuvat rullat hierovat selkää manuaalisesti pehmusteen läpi
 - > pystyohjaimen avulla vaikutus ulottuu asiakkaan ylä- ja alaselkään asti
- Terveydenhuollollisia ohjeita:
 - > Shiatsuhieronta ei sovellu raskaina oleville, sairaille eikä lapsille
 - > Hieronta voi olla vaarallista henkilöille, joilla on selkärankavammoja, tai leikkauksen jälkeen. Kysy epävarmassa tapauksessa lääkärisi mielipidettä.
 - > Hieronta ei saa tuntua epämiellyttävältä. Liiallinen hieronta voi olla myös haitallista. Mikäli tunnet kipua, keskeytä käsittely heti.
 - > Shiatsu-hierontatoiminto ei korvaa fysioterapeuttista hoitoa.
- Suosittelemme istuinosan käyttöä henkilöille, joiden pituus on alle 155 cm.
- Monitoimikaukosäätimellä (kuva 9) voit ohjata jalkatukea ja hierontatoimintoja seuraavasti:
 - A Vihreä merkkivalo „On“ (A) ilmoittaa, että laite saa virtaa ja on käyttövalmis.
 - B Jalkatuki nousee ja laskeutuu (kuva 2) painikeyhdistelmällä (B).
Voit nostaa jalkatukea portaattomasti ▲ -painikkeella.
Voit laskea jalkatukea portaattomasti ▼ -painikkeella.
Jalkatuki pysähtyy automaattisesti saavuttaessaan ääriasentonsa.
 - > Suosittelemme ensin jalkatuen ulosajoa ja sen jälkeen hieronnan kytkemistä päälle.
 - > Jos hieronta kytketään ensin päälle, jalkatuki voidaan järjestelmästä johtuen ajaa ulos vasta noin 4 sekunnin kuluttua.
 - C Valitse hierontaohjelma painikkeella „Prog.“ (C):
 - Paina painiketta 1x = ohjelma 1 „Energy“:
 - > voimakas koko selän hieronta
 - > merkkivalo „Energy“ (E) palaa:
 - Paina painiketta 2x = ohjelma 2 „Dream“:
 - > kevyt koko selän hieronta
 - > merkkivalo „Dream“ (F) palaa
 - Paina painiketta 3x = ohjelma 3 „Relax“:
 - > normaali koko selän hieronta
 - > merkkivalo „Relax“ (G) palaa

- Paina painiketta 4x = ohjelma 4 „Backflex“:
 > venytys vain lannenikamien alueella
 > merkkivalo „Backflex“ (H) palaa
- Paina painiketta 5x = takaisin ohjelmaan 1

D „STOP“-painikkeella (D) voit pysäyttää kaikki hierontaohjelmat milloin tahansa. (hierontayksikkö palaa takaisin pysäköintiasentoon). Tänä aikana (noin 15 sekunnin ajan) jalkatuki ei ole säädettävissä. Poista jalkatuki (B) paikoiltaan ja tämän jälkeen sammuta hierontaohjelma (D), jotta asiakkaan on helpompi siirtyä pois pesupaikalta.

- Hierontatoiminto kytkeytyy automaattisesti pois päältä 16 minuutin kuluttua. Voit käynnistää sen heti uudelleen painikkeella „Prog.“ (C).
- Kaukosäädin on magneetilla kiinni selkänöjan vasemmalla tai oikealla puolella olevassa pitonupissa (kuva 8).

Tärkeä kaukosäädintä koskeva käyttöohje:



Pesulaitteen kaukosäädin on tarkoitettu asiakkaan käytettäväksi kuivilla käsillä. Jotta elektroniset komponentit toimivat häiriöttä, kaukosäädin ei saa missään tapauksessa joutua kosketukseen veden, shampoon tai muiden nesteiden kanssa. Kaukosäätimen ja sähkövarusteiden käyttö vaahtoisilla tai likaisilla käsillä tuhoaa nämä osat pysyvästi ja voi sen lisäksi liata näppäimet peruuttamattomasti.

Takuuoikeudet menetetään elektroniikan vaurioituessa kosteuden vaikutuksesta! Jos itse kampaaja/parturi käyttää poikkeustapauksessa kaukosäädintä, haluamme huomauttaa nimenomaisesti, että on ehdottomasti käytettävä muovista suojusta

3. Runko

Liitännät ja kulmaventtiilit on sijoitettu runkoon tarkastusluukun taakse.

Huomautus:

- > Suosittelemme, että tulovesiputket varustetaan keskitetyllä veden sulkulaitteella
- > Jos järjestelmää käytetään ilman veden sulkulaitetta, kulmaventtiilit on suljettava työpäivän päätyttyä.

a. Tarkastusluukku (kuva 4)

- Avaa luukku tarttumalla aukkoon yläosassa ja vedä magneettiventtiili auki, nosta sitten luukku pois alemmasta kiinnityskohdasta. HUOM.: Katkaise aina ennen tarkastusluukun avaamista sähkö koko järjestelmästä ja varmista, ettei kukaan pääse kytkemään vahingossa sähköä työkohteeseen!
- Sulje luukku asettamalla se ensin paikalleen alhaalta ja napsauta sitten magneettiventtiili kiinni.

b. Muovipintojen hoito-ohjeita

- Puhdista rungon muovipinta kostealla liinalla tai mikrokuituliinalla, käytä tarvittaessa mietoa kotikäyttöön tarkoitettua puhdistusainetta.
- Älä käytä missään tapauksessa hankaavia puhdistusmenetelmiä!
- Muista, että erityyppiset hiuskemikaalit (varsinkin suoravärit), jättävät tahroja muovipintoihin, joita ei voi enää poistaa.

4. Varusteet

- Tuolinsuoja (kuva 5)
Voit suojata tuolinpäällisen vetämällä tuolinsuojan istuimen selkänöjan päälle.
- Pyyheline (kuva 6)
Pesupaikka voidaan varustaa kromipintaisella pyyhelineellä (vasemmalla, oikealla tai kummallakin puolella – kuitenkin vain yksi pyyheline tai laskutaso yhdelle puolelle).

5. Sähköliitännämahdollisuudet

a. Kiinteä sähköliitäntä (230V/50Hz vaihtojännite)

- Sähkötoiminen jalkatuki on liitetty muuntaja-/ohjausyksikön kautta asennuspaikalla olevaan verkkojohtoon.
- Liitännän sähköverkkoon saa tehdä vain sähköasentaja!

b. Verkkojohto (230V/50Hz vaihtojännite)

- Sähkötoiminen jalkatuki liitetään muuntaja-/ohjausyksikön kautta ulkopuolella olevalla verkkojohdolla asennuspaikan suojakosketinpistorasiaan.
- Vaihtoehtoisesti: Johtokanava lattiakiinnitystä varten (kuva 7), vähentää kompastumisriskiä. Vedä pesupaikalta tuleva sähköjohto johtokanavan läpi pistorasiaan.
- Pesupaikan seinäasennuksessa (tulo- ja poistovesiliitäntä asennuskanavan kautta seinästä) voi verkkojohtoon viedä asennuskanavan yläosasta seinää kohti ja kiinnittää seinäpistorasiaan.
- Kun useampi pesupaikka asennetaan riviin, yhden paikan verkkojohtoa ei saa johdottaa edelleen toiseen paikkaan!

Hävittäminen: Tämän tuotteen kierrätystä tai jälleenkäsittelyä varten voi olla olemassa erityisiä julkis-oikeudellisia määräyksiä. Pyydämme noudattamaan niitä.

Tekniset tiedot: Verkkojännite: Otto 230 V AC +/- 10%, / 50 Hz
Virransyöttö: 60 W
Suojausluokka: II, lisäliitäntä 

Vaatimustenmukaisuus: Tuote on CE-merkitty seuraavien eurooppalaisten direktiivien mukaisesti:
2014/35 / EU Low Voltage Directive (Pienjännitedirektiivi)
2014/30 / EU Electromagnetic compatibility (Sähkömagneettinen yhteensopivuus)
2011/65 / EU RoHS Directive (RoHS-direktiivi)
Vaatimustenmukaisuusvakuutus on saatavilla jälleenmyyjältä:
OLYMP GmbH & CO.KG
Hohenheimer Strasse 91-97
70184 Stuttgart

Huomautus: pidätämme itsellämme oikeuden tehdä teknisiä ja visuaalisia muutoksia tuotteeseen tuotteen parantamiseksi

Takuu: Myönnämme yhden vuoden takuun toimituspäivästä alkaen. Muutoin sovelletaan lakisäätöisiä määräyksiä. Takuu raukeaa, jos tuote liitetään virheellisesti tai sitä käytetään väärin.

For at kunne udnytte alle funktioner i dit nye OLYMP vaskeanlæg „LavaSit Comfort“ optimalt skal du omhyggeligt læse betjeningsanvisningerne igennem.

„LavaSit Comfort“ er en multifunktionel vaskestation til hårvask og farvebehandling.

Vaskeanlægget er i overensstemmelse med sidste nye teknik og er driftssikker. Alligevel kan hårtørreren være farlig. Især hvis den betjenes af personale, som ikke er tilstrækkeligt uddannet, eller hvis den benyttes i modstrid med anvendelsesformålet. Garantien bortfalder i tilfælde af ukorrekt brug.

Det personale, som arbejder med denne vaskeanlæg, skal ved hjælp af denne brugsanvisning oplæres i dens betjening, rengøring og pleje.

Uautoriseret brug!

Vaskeanlægget må ikke benyttes af uautoriserede personer. Især ikke af personer (inklusive børn): med nedsatte fysiske, sensoriske eller mentale evner, undtagen hvis de er under opsyn af en person, som er ansvarlig for deres sikkerhed eller forinden af denne person er blevet instrueret i vaskeanlæg brug.

Sikkerhedsrelevante advarsler til:

- Vaskeanlægget er bygget til brug i rene, tørre lokaler med normal stuetemperatur.
- Montage samt vedligeholdelse- og reparationsarbejde er forbeholdt kvalificeret servicepersonale eller OLYMP-tekniker. Vedlagte montagevejledning „Gulvmontage og rækkeinstallation“ samt „Vægmontage og rækkeinstallation“ retter sig udelukkende mod sådanne kvalificerede personer.
- Installation af en reststrømsenhed (FI / RCD) med et nominelt udløsningspunkt på ikke over 30 mA skal være til stede i husinstallationen.
- Vi anbefaler regelmæssige kontrolprocedurer i.h.t. DGUV-3 / VDE 0701-0702 foretaget af kvalificeret servicepersonale.
- Vaskeanlægget LavaSit Comfort må kun anvendes og kombineres med tilbehørsdele (se punkt 4), som er godkendt af producenten.
- Det kvalificerede servicepersonale skal gøres opmærksom på, at der udelukkende må benyttes originale dele fra producenten i forbindelse med vedligeholdelse og reparation.
- Vaskeanlægget med netkabel må ikke sluttes til strømforsyningsnettet via en forlængerledning. Netstikket skal altid være tilgængeligt, så det når som helst kan trækkes ud af stikkontakten i væggen.
- Ved en rækkeinstallation på flere vaskeanlæg må et anlægs netkabel ikke føres gennem et andet anlæg.
- For at undgå ulykker skal et beskadiget netkabel skiftes ud af producenten eller dennes kundeservice eller af person med lignende kvalifikationer.
- Rengøring og pleje af vaskeanlægget (se 1.e) må kun udføres af rengøringspersonale, som har modtaget instruktion heri.

1. Multifunktionsvask (Billede 3)

- a. Langhårvask med udtrækbart blandingsbatteri og håndbruser
 - Regulér vandets strålestyrke og temperatur med blandingsbatteriets håndtag.
- b. Indbygget holder til farvebæger
 - Sæt farvebægeret i holderen.
- c. Ekstra stor hårsi
 - Træk hårsien ud af afløbet med midtergrebet for at rengøre den.
- d. Ergonomisk formet nakkeudsnit med greb til nem tilpasning til kundens stilling
 - Deres kunden kan vha. håndtagene indstille vasken til den mest behagelige stilling.

e. Plejehenviisning til keramikken

- Tør med en blød klud eller mikroklud.
- Fjern hårdnakket snavs og kalklejringer med et mildt rengøringsmiddel.
- Brug under ingen omstændigheder skuremidler!

2. Komfort-stol

Stol med elektromotorisk udskydelig benstøtte og Shiatsu-massagefunktion

- Hvad er Shiatsu-massage?
 - > En kombination af fjernøstlig helsemassage og vestlig anatomisk-fysiologisk behandlingsteknik gennem fingertryk
- Hvordan virker Shiatsu?
 - > Spændinger og hårde knuder i kroppen kan opløses
 - > Stress-symptomer og følgen heraf kan elimineres
 - > Vitalisering af organismen, kroppens selvhealende kræfter kan aktiveres
 - > En tilstand af afspænding og afslapning kan indfinde sig
- Hvordan arbejder LavaSit Comfort Shiatsu-massagefunktionen?
 - > I stolens ryg er der integreret et massagemodul
 - > Bevægelige ruller udøver et manuelt tryk ind på ryggen ud gennem polstringen
 - > En vertikal føring sørger for, at kundens øverste og nederste rygzone nås
- Lægelige anmærkninger:
 - > Gravide, syge og børn må ikke få Shiatsu-massage.
 - > Ved skader på rygsøjlen eller efter operationer kan massagen være farlig. Er du i tvivl, så tal med din læge først.
 - > Massage bør aldrig føles ubehagelig. Overdreven massage kan skade kroppen. Hvis du føler smerte, skal du straks afbryde massagen.
 - > Shiatsu-massagefunktionen kan ikke træde i stedet for fysioterapi.
- For personer under 155 cm, anbefaler vi, at man benytter den medfølgende pude.
- Med multitast-fjernbetjeningen (fig. 9) kan du styre både benstøtten og massagefunktionerne på følgende måde:
 - A Når kontrollampen „On“ (A) lyser grøn, er dit anlæg tilsluttet strømforsyningen og er klar til brug.
 - B Benstøtten skydes ud og sænkes (fig. 2) med tastekombinationen (B).
Med ▲-tasten skyder du trinløst benstøtten op.
Med ▼-tasten sænker du trinløst benstøtten ned.
I endepositionerne stoppes benstøtten automatisk.
 - > Vi anbefaler, at du hæver fodstøtten først og derefter tænder for massagen.
 - > Hvis massagen tændes først, kan fodstøtten først hæves efter ca. 4 sekunder.
 - C Med tasten „Prog.“ (C) vælger du massageprogrammet:
 - Tryk 1x på tasten = Program 1 „Energy“:
 - > Kraftig massage i hele rygzone
 - > Kontrollampen „Energy“ (E) lyser:
 - Tryk 2x på tasten = Program 2 „Dream“:
 - > Svag massage i hele rygzone
 - > Kontrollampen „Dream“ (F) lyser
 - Tryk 3x på tasten = Program 3 „Relax“:
 - > Mellemkraftig massage i hele rygzone
 - > Kontrollampen „Relax“ (G) lyser

- Tryk 4x på tasten = Program 4 „Backflex“:
 > Udstrækning kun i lændehvirvelzonen
 > Kontrollampen „Backflex“ (H) lyser
- Tryk 5x på tasten = Tilbage til program 1

D Med „STOP“-tasten (D) kan alle massageprogrammer når som helst afbrydes. (Massageenhed kører tilbage i hvileposition). Mens dette står på (ca. 15 sec.) kan fodstøtten ikke betjenes! For at få kunden behageligt ud af massagestolen, skal fodstøtten køres ind (B) og derefter slukkes massagefunktionen. (D)

- Massagefunktionen slår fra automatisk efter 16 minutter. Den kan slås til igen med det samme med tasten „Prog.“ (C).
- Fjernbetjeningen hæfter magnetisk fast til stopknappen på siden af ryglænet til venstre eller højre (fig. 8).

Vigtige anvisninger til anvendelse af fjernbetjeningen



Fjernbetjeningen til vaskeanlægget må udelukkende anvendes med tørre hænder. Fjernbetjeningen må aldrig komme i kontakt med vand, shampoo eller andre væsker, da de elektroniske komponenters funktion ellers kan forstyrres.

Hvis man betjener apparatet med skum eller snavs på hænderne, forstyrres fjernbetjeningens og de elektroniske komponenters funktion, og det kan endvidere føre til permanent snavs på tasterne.

Hvis der opstår skader i elektronikken, fordi apparatet udsættes for vand eller andre væsker, ophæves garantien!

Hvis fjernbetjeningen undtagelsesvist benyttes af frisøren, skal det understreges, at kunststof-skånebetrækket skal anvendes.

3. Fundament

Installationer og hjørneventiler befinder sig i fundamentet bag inspektionsklappen.

Bemærk:

- > Vi anbefaler, at forsyningslinjerne udstyres med en central lukkeanordning
- > Hvis systemet anvendes uden en passende lukkeanordning, skal vinkelventilerne lukkes ved arbejdstids ophør.

a. Inspektionsklap (fig. 4)

- Åbnes ved at tage fat i den øverste udsparring og løsne magnetforbindelsen, idet du trækker, og så løfter den ud af den nederste holder.
VIGTIGT: Husk altid at afbryde for strømmen til hele systemet og sikre det mod utilsigtet genindkobling, inden du åbner inspektionsklappen!
- For at lukke klappen indstiller du den først fornedet, og lader magnetforbindelsen gå i indgreb igen foroven.

b. Vedligeholdelse af kunststofoverflader

- Fundamentets kunststofoverflade rengøres med en fugtig klud eller en mikrofiberklud, evt. med et mildt rengøringsmiddel.
- Ingen brug af skurrende rengøringsmidler!
- Vær opmærksom på, at forskellige hårkemikalier (navnlig direkte indtrækkende farver) efterlader varige pletter på kunststofoverflader.

4. Tilbehør

- Plastovertræk (fig. 5)
For at skåne stolens overtræksstof kan der trækkes et plastovertræk ned over ryglænet.
- Håndklædeholder (fig. 6)
Vaskeanlægget kan som en ekstra feature være udstyret med en forkromet håndklædeholder (i venstre, højre eller begge sider – der kan dog kun være en håndklædeholder eller en aflægningskål pr. side).

5. Forskellige former for strømforsyning

a. Fast installation (230V/50Hz vekselspænding)

- Den elektriske benstøtte er forbundet med et netkabel via en transformer-/styreenhed.
- Tilslutningen til strømforsyningsnettet skal etableres af en autoriseret elektriker!

b. Netkabel (230V/50Hz vekselspænding)

- Den elektriske benstøtte slutes via en transformer-/styreenhed til en forskriftsmæssigt sikret stikkontakt med et udvendigt liggende netkabel.
- Ekstra valgmulighed: Kabelkanal til gulvfastgørelse (fig. 7), så man ikke kan falde over ledningerne. Strømkablet lægges fra vaskeanlægget gennem kabelkanalen og videre til stikkontakten.
- Ved et vaskeanlæg med vægmontage (vand og afløbsvand via installationskakt fra væggen) kan netkablet i det øverste område af installationskakten føres til væggen og der stikkes ind i en stikkontakt.
- Ved en rækkeinstallation på flere vaskeanlæg må et anlægs netkabel ikke føres gennem et andet anlæg!

Bortskaffelse: Ved bortskaffelse af disse produkter kan de offentligretlige bestemmelser indeholde særlige forskrifter vedrørende bortskaffelsen. Vi beder Dem venligst overholde disse.

Tekniske data: Strømspænding: Indgangsspænding 230 V AC +/- 10%, / 50 Hz
Strømindgang: 60 W
Beskyttelsesklasse: II, med yderligere jordforbindelse 

Konformitet: Produktet er CE-mærket iht. følgende europæiske direktiver:
2014/35 / EU Low Voltage Directive (Lavspændingsdirektivet)
2014/30 / EU Electromagnetic compatibility (Elektromagnetisk kompatibilitet)
2011/65 / EU RoHS Directive (RoHS-direktiv)
Overensstemmelseserklæringen er deponeret hos distributøren:
OLYMP GmbH & CO.KG
Hohenheimer Strasse 91-97
70184 Stuttgart

Bemærk: Vi forbeholder os ret til at foretage tekniske og visuelle ændringer i produktet i forbindelse med produktudvikling.

Garanti: Vi yder et års garanti fra leveringsdatoen. Derudover gælder lovbestemte bestemmelser.
Garantien udløber i tilfælde af forkert tilslutning eller ukorrekt brug.